



Jos Pas (1900-1984)
"Winterrust" (interbellum)
(Sint-Elooi kapel in de sneeuw)

Beste Berla-lid,
Beste lezer,

je krijgt hier het nummer 140 van het Berla-tijdschrift onder ogen, opnieuw een exemplaar gevuld met verschillende interessante onderwerpen uit het verre en nabije verleden van Meise.

Onze auteurs van dienst zijn gevestigde waarden, die al meermaals voor Berla publiceerden: Geert Deblieck, Piet De Cuyper, Marc Gillisjans en Geert Tamsyn. Dit is een goede zaak, want bij deze auteurs is kwaliteit gegarandeerd, maar het zijn wel steeds dezelfde 7 à 8 namen die terugkeren.

Daarom nogmaals een **warme oproep** aan al wie een artikel(tje) wil schrijven over de geschiedenis van onze gemeente om ook in de pen te kruipen. Berla biedt dan graag redactionele ondersteuning aan; je kan ons hiervoor steeds contacteren op erfgoedberla@live.be.

Geert Deblieck beschrijft de geschiedenis van het café “In ’t Oud Meysse” met zijn uitbaters en Piet De Cuyper brengt enkele gekende families en personen uit Meise in herinnering, beide artikels ruim aangevuld met beeldmateriaal. Geert Tamsyn gaat dieper in op het vermeend gebrek aan munitie van het Belgisch leger tijdens de slag van Imde, en Marc Gillisjans stelde de kroniek op van het Onze-Lieve-Vrouwhof in Meuzegem.

Zo kom je in dit nummer meer te weten over herbergiers in Meise en landbouwers in Meuzegem, over artillerie in Imde, en over lokale filosofen en moppentappers in Meise. Je verneemt ook wat zowel Fernando Álvarez de Toledo (“Alva”) als Bill Gates met het Onze-Lieve-Vrouwhof te maken hebben, en leest over een would-be clochard uit Meise, maar evenzeer over miljardairs in Wolvertem...

Veel leesplezier!

Jan Buyens,
secretaris.

Is erfgoed ook iets dat jij belangrijk en waardevol acht? Wil je ons een steuntje in de rug geven?

Wel, kom dan ook als lid bij onze kring en help ons de waardevolle zaken van gisteren door te geven aan allen die na ons komen...

Hoe?

GEWOON LID: stort € 20 op rekening BE80.7380.4197.7477 met vermelding van jouw email of jouw postadres of nog beter:

STEUNEND LID: stort € 40 op rekening BE80.7380.4197.7477 met vermelding van jouw email of jouw postadres.

En samen zorgen we dat ons gezamenlijk verleden niet vergeten zal worden.

in memoriam

LUCIANUS VAN ROMPAEY

(Betekom 31.01.1954 – Geraardsbergen 18.09.2021)



Met spijt moeten we U het overlijden melden van ons gewaardeerd bestuurslid.

Lucianus was licentiaat lichamelijke opvoeding en docent toerisme bij Erasmus HB / diensthoofd toerisme bij COOVI, maar wij kennen hem vooral als een persoon die in de gemeente op allerlei vlakken erg actief was: ooit nog zanger bij de Straatmuzikanten, een levensgenieter en bierkenner, oud-voorzitter van Open-VLD-Meise en later van Pro-Meise, druk betrokken bij heel wat culturele en sociale verenigingen, een onvermoeibare en enthousiaste gids tijdens heel wat uitstappen, ...

Hij was bestuurslid bij Berla sinds de wederopstart in 2014 en iemand die bij ons heel wat werk verzette.

Een dubbele vaccinatie heeft jammer genoeg niet kunnen beletten dat ook hij aan covid-19 bezweek.

We willen bij deze ons medeleven aan zijn dierbaren betuigen en kunnen alleen zeggen: we zullen hem echt missen...

HET CAFÉ « IN 'T OUD MEYSSE » VAN DE FAMILIE HUYGENS

Geert Deblieck

De herberg op de Brusselsesteenweg ("den ouden weg naar Brussel" nr 26) nabij de witgekalkte muur omheen de pastorie van Meise en rechtover de Sint Martinus kerk heette omstreeks 1900 "à la cantine".

Vele Brusselaars kwamen met de fiets naar het mooie Meise en dronken een biertje op het terras, zie de Ansichtkaart hiernaast uit die tijd.

Het gebouw en de gronden er omheen waren eigendom van keizerin Charlotte ¹ en werden net als enkele andere panden in Meise verhuurd om haar inkomsten te verschaffen. Clementine Van Kapelle, de uitbaatster van "à la cantine", verhuisde na enige tijd met naam, inboedel en al naar de Nieuwelaan, waarschijnlijk had dat te maken met de stoomtram die rond die tijd tot in Meise werd aangelegd.

Op de Brusselsesteenweg ("den ouden weg naar Brussel" nr 26) werd de herberg verder gezet door Brusselaar Sander Delannoy die de naam "Au Manneke Pis" etaleerde op zijn gevel [zie foto hieronder, circa 1910].

Links daarvan was het "De Cuyper Estaminet" van Joannes Franciscus De Cuyper en Elisabeth De Groof, nadien uitgebaat door zijn drie zussen, Maria, Catharina & Anna De Cuyper.



Meysse. — A la réunion des Cyclistes.

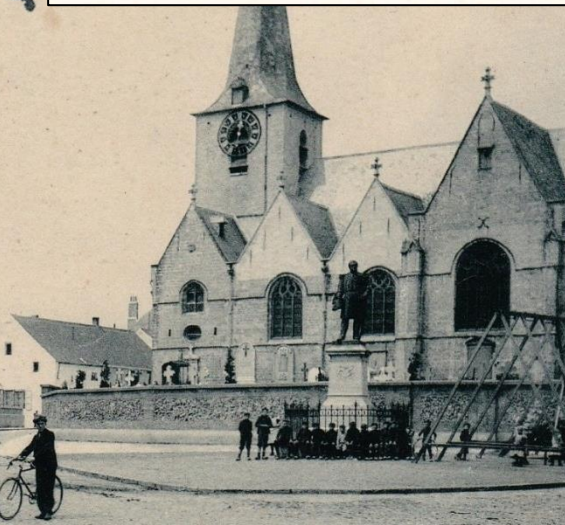

Rechtover de kerk: het café 'à la cantine' met de uitbaatster Clementine Van Kapelle in de deur (1903).

¹ Maria Charlotta Amelia Augusta Victoria Clementina Leopoldina (Laken 07.06.1840 – Meise .1927), prinses van België, prinses van Saksen-Coburg en Gotha,

hertogin van Saksen, aartshertogin van Oostenrijk en keizerin van Mexico was de **dochter van Leopold I van België** en Louise van Orléans.





Meise, den ouden weg naar Brussel: "De Cuyper estaminet" en daarnaast "Au manneke pis"
 – foto 21.08.1927.

De familie Huygens

Judocus Huygens (°omstreeks 1768 + 30.06.1839) en Maria Anna Bruylants (°1768 + na 1839) zoals zovele families in die tijd waren landbouwers te Meise. We vinden minstens 6 kinderen van hen terug in het bevolkingsregister van Meise. We schrijven 21.12.1806 en Petrus Josephus Huygens wordt op hun boerderij te Meise geboren.

Petrus Josephus zal een eerste keer huwen op 28.04.1841 te Meise met Joanna Leemans (°29.05.1791 - †17-11-1846), hun huwelijk bleef kinderloos.

Op 10.07.1847 zal hij een tweede keer huwen met Cornelia Knops (°04.09.1828 + ?). In deze huwelijksakte staat vermeld dat hij landbouwer en herbergier is.

<p>MARGINALE ENTEKENINGEN. volgt van den 8 juny 1838 (Stadblad, n° 21).</p>	<p>AKTEN VAN HUWELYKEN EN ECHTSCHYDINGEN. — N° 3</p>
 	<p>Op heden tekenen <u>Johannes</u> <u>duyzend acht honderd zeven en veertig,</u> ten <u>veeren</u> <u>na</u> <u>middag</u>, voor ons <u>Petrus Josephus Stuebmanz Schep</u> Ambtenaer van den Borgerlyken Stand der Gemeente van <u>Meise</u> Arrondissement <u>Brussel</u> <u>in</u> Provincie <u>Brabant</u>, zyn gecompareerd, in openbaere zitting van de Gemeente te <u>Meise</u> <u>te</u> <u>andere</u> <u>zijde</u> <u>Petrus Josephus Huygens</u>, <u>Landbouwer en herbergier</u> woonende en geboren alhier en eenen- trentigsten December achttien honderd zes, Gelyken a 48. Kunstgeboorte hierby gezworen; wettigen en meerderjarige zoon van Judocus Huygens overleeden alhier, den veertigsten Junius achttien honderd negenen, vestig Gelyken a 48, van overleeden hieraengevoegde en van Maria Anna Bruylants Gelyken a 48, oud negen en veertig jaren, Landbouwer, geboren en overleeden</p>

Samen krijgen ze minstens 3 kinderen allen geboren in Meise: **Joannes** (°02.03.1848), **Maria Anna** (°12.03.1849) en **Petrus** (°16.11.1851).

Eén ervan is Petrus Huygens (°16.11.1851 - +10.05.1921) geboren te Meise, hij zal timmerman worden en op 01.10.1873 te Meise huwen met Carolina Van Humbeeck (°02.08.1847 + ?). We konden van hen 3 kinderen terugvinden: **Joannes** (28.10.1876), **Joanna** (30.07.1882) en Carolus (Karel) Huygens die op 14.03.1878 in Meise geboren werd.

Karel zou net als zijn vader een schrijnwerker worden. Hij huwde op 20.07.1901 in Meise met Carolina Van Hemelrijck eveneens geboren in Meise op 18.11.1880. Ze hadden samen 5 kinderen allen geboren in Meise: **Victorius Judocus** (°03.06.1899) (voor het huwelijk geboren als "Van Hemelrijck", daarna gewettigd), **Elisabeth** (°10.03.1903), **Carolus Ludovicus** (Louis) (°02.12.1904) in Meise, **Maria Ludovica** (°25.05.1907) en **Albert François** °na 1910.

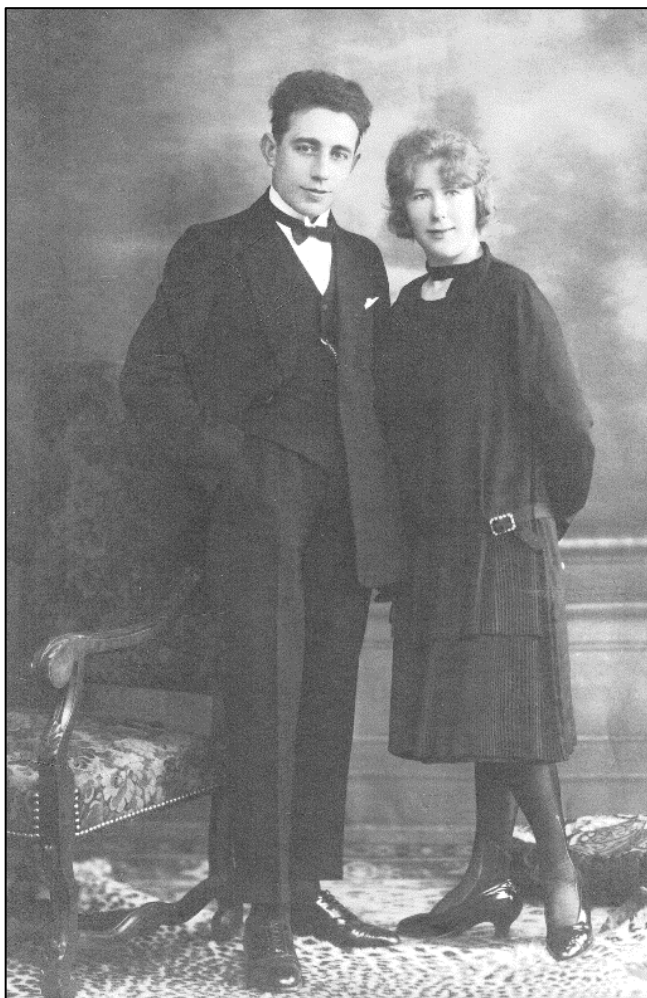

Carolus Ludovicus Huygens en Stephania Antonia Stevens, huwelijksfoto – fotograaf E De Ridder, Leopold I straat, Laken – foto 08.12.1928.

Carolus Ludovicus (Louis) (°02.12.1904 Meise) huwde op 08.12.1928 in Meise met Stephania Antonia (Stephanie) Stevens (°02.12.1903 Meise). Ze kregen samen twee kinderen: **Frans Désiré** (°03-12-1932) en **Clairette** Charlotte Clothildis (°09-05-1931), beiden geboren in Meise.

In 1930 startten Louis en Stephanie de uitbating van de herberg en de feestzaal, ze huurden ze van keizerin Charlotte. Destijds was de naam "**Au Manneke Pis**", ze vonden de oude naam maar niet klinken en doopten de herberg om tot "**Au Vieux Meisse/In 't Oud Meysse**."

Op 13-11-1934 kochten Louis en Stephanie het gebouw met feestzaal aan de Brusselsesteenweg (in de aankoopakte, kopie in ons bezit, staat "den ouden weg naar Brussel" nr 26) rechtstreeks van de erven van keizerin Charlotte. De akte hiervan werd later aan de bibliotheek van Meise geschonken en lag aldaar tentoon gesteld.

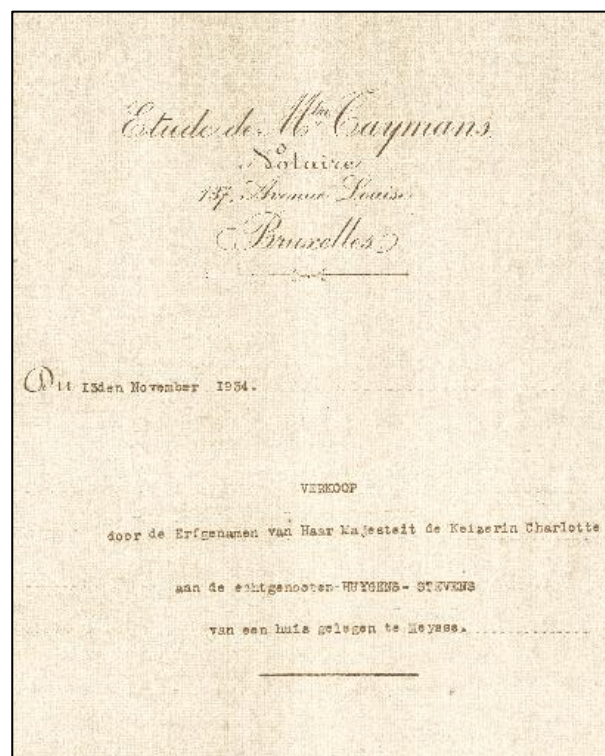

*Huygens-Stephanie – Stevens:
aankoopakte herberg-feestzaal Meise
– notaris Taymans Brussel, 13.11.1934*

Net als zijn grootvader Petrus en vader Karel, was ook Louis schrijnwerker. Hij zette de familiezaak verder en Stephanie baatte de herberg uit. Louis was echter ook kapper voor mannen die hij dan knipte of scheerde in de herberg, waar een kappersstoel stond, iets wat in die tijd wel vaker gebeurde.



vlnr: Carolus Ludovicus Huyghens, Carolus Huygens en Clairette Charlotte Clothildis Huygens (met Nicole op de arm) – foto 1956.

Een nieuwe naam met een staartje

Tijdens de tweede wereldoorlog werd de bovenverdieping van de zaal omgetoverd tot klaslokalen.

Omstreeks 1947 had Louis zijn feestzaal afgebroken om weer en beter terug op te bouwen. Oorspronkelijk kreeg hij geen goedkeuring van het gemeentebestuur van Meise, ook al omdat de concurrerende fanfares het elkaar niet gunden.

In Louis zijn zaal hadden de **“Oud-Soldaten van Meise”** (K.M.G.S.B.L.1903) hun lokaal alsook de fanfare **“De Verenigde Broeders”**. Ook het toneelgezelschap **“De Morgenstar”** (een onderafdeling van de Koninklijke Fanfare “De Verenigde Broeders”) had hier hun repetitielokaal en speelzaal voor hun voorstellingen.

Een ander deel van de leden was daar niet zo blij mee en het kwam tot een splitsing zodat er twee fanfares werden opgericht die later als “Euzelss” en “Ressen”, respectievelijk “Concordia” en “De Verenigde Broeders” het politieke landschap in Meise heel sterk zouden beïnvloeden.

De Verenigde Broeders kregen destijds hun vaandel en enkele instrumenten van keizerin Charlotte).



Op deze foto dd. 01.01.1952 bij de begrafenis van Ludovica Dours zijn zowel “In t oud Meyse” als “Estaminet De Cuyper” te zien.

Vandaag vinden we op die plaatsen begrafenissen Pauwels, de zaal “t Moment” en de Wereldwinkel (toenmalige beenhouwerij van Ferdinand Stallaert en Sophie Dobbe) terug.

Gemeente **MEYSSE**
 Koninklijke  Fanfare
 « DE VEREENIGDE BROEDERS »

1^e VERTOONING VAN HET TOONEELJAAR
 DER TOONEELAFDEELING
 « De Morgenstar »
 Zondagen 3 en 10 December 1922
 ■ Bureel: 5 uur ■ Gordijn: 5 1/2 u. ■
 OP HET PROGRAMMA

De Familien Steyn en Bolus
Gepremeerd blijspel in drie bedrijven.

HET KIND
Beroemd drama in een bedrijf.

Tweede Rang : 2,00

DRUK. J. JAMAER, WOLVERTEM

Links:
 ticket voor
 een
 toneel-
 opvoering,
 december
 1922.

Rechts: de
 fanfare
 "De
 Verenigde
 Broeders",
 de Ressen,
 1935.



Na jarenlang gekibbel over en weer kregen Louis en Stephanie uiteindelijk toch de gemeentelijke goedkeuring en veranderden prompt de naam van hun herberg in "De Triomf".



Opdiensters op een teerfeest van de Ressen – foto 1951.
 Vlnr : Jeanne Huygens, Paula Huygens, Mariette Blommaert, Wis Blommaert,
 n.n., Clairette Huygens en Clotilde Maes.

In 1981 brandde zowel het café als de zaal volledig uit. Dominique en Marie-Louise hielden het voor bekeken en de gemeente kocht uiteindelijk de ruïnes en de gronden op om er de latere bibliotheek te bouwen.

Clairette Huygens werkte daarna nog 27 jaar op het gemeentehuis van Meise voor onderhoud en koffiebezorging, om zo het gezinsbudget wat aan te vullen.

Fernand overleed op 31.12.2019 in Meise.

Met dank aan de kranige negentigjarige Clairette Huygens en dochter Nicole Coremans voor de leuke gesprekken en het delen van de foto's.

Bronnen: Clairette Huygens en dochter Nicole Coremans; Piet De Cuyper "Het Toneelleven in Meise (1920-2005)".



*Fernand Joannes Coremans-en Clairette Charlotte Clothildis Huygens,
viering van hun 60 jaar huwelijk
– foto 29.01.2015.*

POLITIEKE FOLKORE: "DEN TRUC VAN CHABERT"

Jos Chabert (1933-2014) was een oud-minister uit Meise, die zich graag en veel tussen de mensen begaf en in de omgang erg joviaal was. En dan is het natuurlijk belangrijk om de potentiële kiezers "persoonlijk" te kennen... Maar onthou maar eens duizenden namen...

Daar had hij een kneepje voor ontwikkeld: als hij iemand ontmoette wiens naam hij niet meer wist, vroeg hij gewoon: "Help eens, hoe was de naam ook weer?".

Als die persoon dan zijn voornaam gaf, antwoordde hij: "jaja, natuuuuuurlijk, maar de achternaam...".

Als die persoon z'n achternaam vertelde, was zijn replek: "jaja, dat weet ik wel, maar jouw voornaam...".

Kortom: altijd prijs bij z'n ontmoeting...

DIEVERIJ IN HET BOS DOOR GABRIËL PEUPLI

Marc Gillisjans

RA Leuven: *schepengriffie Wolvertem 9141, ongepagineerd.*

27.01.1749: informatie preparatoir ten verzoeken van drossaard Carlo Wauters¹ voor schepenen Laurentius de Boeck en Laurentius van Humbeek van de baronie Imde en heerlijkheden van Wolvertem, Rossem en Meuzegem, tegen Gabriel Puplu (Peupli) voor feiten gepleegd in de bossen van de vrouwe douarière van wijlen de baron van Willebroek, gelegen in de parochie van Wolvertem.

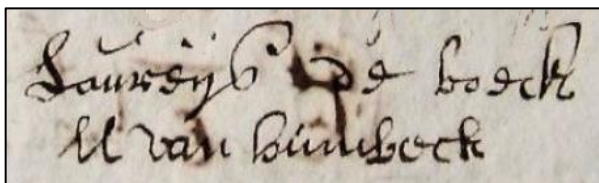

Jan Wijns,² 50 jaar, officier getuigt dat hij met Jan van der Stappen, ook officier, op 14.01.1749 bij hun gewoontelijke waakronde in de bossen van de barones van Willebroek gezien hebben dat tussen 14 en 15 uur Gabriel Peupli uit Wolvertem-Boskant bezig was met groene struiken uit te roeien.

Op vraag van van der Stappen wat hij deed antwoordde Peupli dat hij motten aan het kappen was en dat dit slechts de eerste keer was dit jaar.

Van der Stappen zegt dan hem te zullen laten veroordelen, waarop Peupli het op een akkoord wil gooien

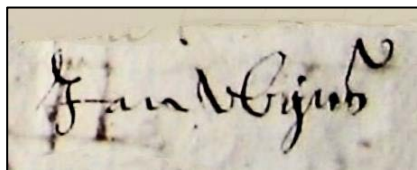

¹ Carolus Henricus Wauters, geboren te Wolvertem op 19 01 1711 van drossard en meier Jan en Maria Isabella de Beaufort; hij trouwt Petronella Josephina van der Cammen.

door beiden een schellinck of drie, vier aan te bieden met het gezegde dat ze er toch niet beter van worden als hij beboet zal worden en geruïneerd zal wezen.

De gerechtsdienaren gaan echter niet in op zijn voorstel en vinden er nog een zak met groene struiken en nemen deze samen met de beklagde mee naar het gerechtsgebouw.

Jan van der Stappen,³ 50 jaar, officier, legt dezelfde verklaring af als zijn collega Wijns.

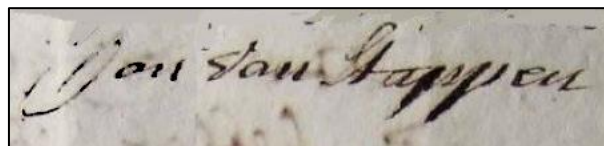

03.02.1749: *requeste* wegens den aanlegger, den heer drossaard tegen den gedaagde Peupli.

10.02.1749: *rolle van officie* met het verslag van advocaat de Kinder met een bekentenis van de gedaagde van al de feiten en een bemerking dat hij tot voorbeeld dient van anderen die anders ook in de verleiding zouden kunnen komen en dat deze straf een rechtstaat past.

15.02.1749: Peupli wordt veroordeeld tot een boete van 12 Rijksgulden en tot de gerechtskosten gedaan op 27 januari, 03 en 10 februari 1749 ten belope van 26 gulden 2 ½ stuiver.

Het vonnis: omvat bijna letterlijk het verslag van de *informatie preparatoir*.

² Hij valt moeilijk te situeren vermits we voor Wolvertem vier kandidaten hadden, allen geboren omtrent 1700.

³ Geboren te Wolvertem op 13 07 1695 van Martinus en Joanna van de Voorde.

BUSKRUIT TE KORT !

Geert Tamsyn, Lt-Kol SBH bd

*Bij het doorploegen van de archieven over de Slag van Imde (24.08.1914), stootte ik op het verslag dat de Belgische bevelhebber in Imde, **generaal Stein d'Altenstein**, de avond zelf nog had opgesteld. Daarin vermeldt hij dat het gevecht door de Belgen moest worden afgebroken door een tekort aan munitie. Wat is daarvan aan?*

Ik vond in diezelfde archieven een bericht van de generaal aan de bevelhebber van de oostelijk colonne¹, **kolonel Van Grassdorf**, met de vraag om munitie af te staan aan de centrale colonne. Dat bericht werd verstuurd om 13.15 uur, bij het begin van het gevecht.

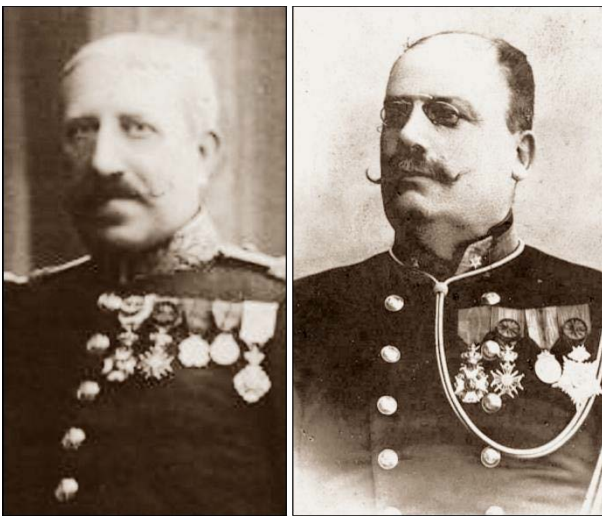

Gen. Stein d'Altenstein

Kol. Van Grassdorf

Kolonel Van Grassdorf ging daar echter niet op in, en dat is begrijpelijk. Zijn troepen hadden zelf al munitie verbruikt in hun gevecht met de Duitsers in Nerom, en de oostelijke colonne moest eventuele Duitse versterkingen komende van Grimbergen en Vilvoorde, waar volledige Duitse regimenten gesignaleerd waren, tegenhouden. Daarbij zou de munitie waarover de colonne nog beschikte, goed van pas kunnen komen.

In de vele gedetailleerde getuigenissen las ik ook dat elke soldaat 's morgens vroeg 120 patronen toebedeeld kreeg.

¹ Bij de Slag van Imde waren 3 colonnes betrokken, elk ter sterkte van één regiment: een westelijke colonne (2^{de} Regiment Jagers te Paard) die niet verder raakte dan de Bontestraat in Steenhuffel en niet aan de gevechten deelnam, een oostelijke colonne (2^{de} Regiment Jagers te Voet) die in Nerom in gevecht raakte met Duitse troepen

Behoorlijk veel, maar in een gevecht dat, zoals in Imde, meerdere uren duurt, eigenlijk vrij weinig. De verslagen van de verschillende deelnemende eenheden vermelden op het einde altijd het aantal gesneuvelde, gewonde en vermiste manschappen, alsook de hoeveelheid verbruikte munitie. Sommige pelotons hebben al hun munitie opgeschoten, andere pelotons hebben nauwelijks of zelfs helemaal niet gevuurd.

Voor wie het verloop van de Slag van Imde een beetje kent, is het duidelijk dat het munitietekort niet de échte oorzaak was van de Belgische nederlaag. Maar het is natuurlijk eleganter wanneer de generaal in zijn rapport kan schrijven dat hij het gevecht had moeten afbreken door een gebrek aan munitie, dan wanneer hij zou schrijven dat de Belgen, ondanks hun numeriek overwicht, toch een flinke pandoering hadden gekregen.

Desalniettemin is dat munitietekort een constante die telkens weer opduikt bij elk gevecht in augustus – september 1914 in onze regio.

Een zoveelste bewijs dat het Belgisch leger, ondanks de duidelijke voorafgaande internationale signalen, absoluut niet goed was voorbereid op een oorlog.

De Belgen beschikten wel over een zeer performant kanon, de 75 mm. TR
(*Tir Rapide – snelvuur*).

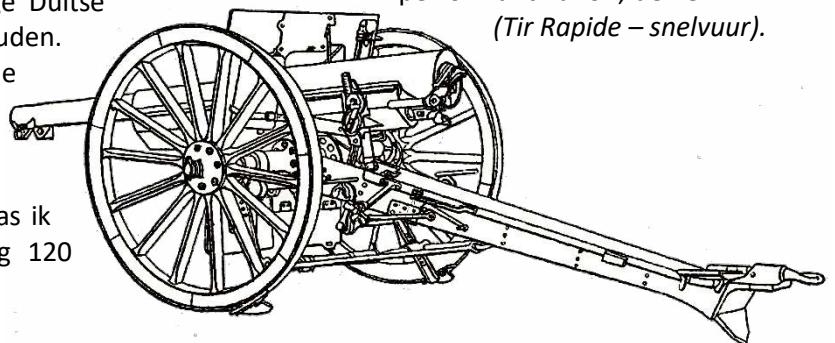

en die terugjoeg richting Wolvertem, en een centrale colonne (3^{de} Regiment Jagers te Voet) die de eigenlijke Slag van Imde heeft gevoerd. [voor een uitvoerige analyse: zie het themanummer hierover: *Berla-tijdschrift nr. 121, september 2018*].

Dit kanon, onderdeel van de veldartillerie, was toen het neusje van de zalm. Dat werd jammer genoeg ook bewezen tijdens de Slag van Imde, toen met deze kanonnen op de eigen Belgische troepen werd geschoten, wat meer dan 60 Belgische doden en tientallen gewonden eiste!

Maar ook hier kwamen de Belgen zonder munitie te zitten: half september waren alle 75 mm. obussen op.

Bijbestellen was geen optie, want ze werden vervaardigd door de *Ecole Pyrotechnique* in Antwerpen, dat daarvoor koper uit Zweden gebruikte. Zweden handhaafde tijdens WO1 een strikte neutraliteit (die in Zweden zelf tot een economische crisis en zelfs hongersnood leidde) en leverde geen koper meer aan ons land.

Gelukkig gebruikten de Fransen hetzelfde type kanon, en wilden zij de Belgen van hun 75 mm. obussen "lenen", hoewel zij zelf met een tekort zaten. Het wijst nog maar eens op het belang dat de Fransen hechtten aan de acties van het Belgisch leger in onze regio, die de druk van het Duits offensief tegen de Franse en Britse strijdkrachten verlichtten.

Weldra (bij de eerste slag aan de IJzer in oktober – november 1914) moesten de Belgen echter ondervinden dat het gebruik van de Franse obussen voor extra-beschadigingen van de Belgische kanonnen zorgde.



Boven: Belgische obus 75 mm.

Rechts: Franse obussen 75 mm.

Bemerk het verschillende type ontsteker boven op de obussen.



Maar niet alleen Belgen en Fransen hadden problemen met de beschikbaarheid van munitie. Ook de Duitsers hadden er last van, en bij hen was het probleem eigenlijk nog veel erger!

De Duitse Generale Staf was de aanval van 04.08.1914 al jaren aan het voorbereiden, en de aanvoer van materiaal was bijzonder goed bestudeerd.

Zo hadden ze uitgerekend dat voor het transport van mensen en materiaal meer dan 7.000 volledige treinen zouden nodig zijn, en dat klopte tot op de wagon.

Maar vreemd genoeg hadden ze daarbij één belangrijk aspect uit het oog verloren: de beschikbaarheid van buskruit. Half oktober 1914 zat het Duitse leger bijna volledig zonder buskruit, een gigantisch probleem wanneer je met een leger van bijna 4 miljoen soldaten en duizenden kanonnen oorlog wil voeren...

Hoe was dat mogelijk?

Om dat te begrijpen moet je weten hoe buskruit vervaardigd wordt. En dat is eigenlijk vrij simpel: buskruit is een mengsel van 75 % kaliumnitraat (stikstof), 15 % houtskool en 10 % zwavel. Iedereen kan het maken, als je over de juiste grondstoffen beschikt.



*Afgraven van guano in Chili
– foto circa 1860.*

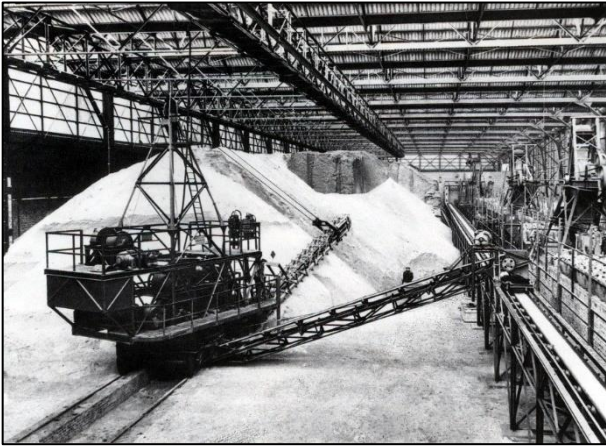

Vervaardiging van meststoffen uit guano
in een fabriek in Jalhay (Luik) – foto 1939.

(bron: Centrum voor Agrarische Geschiedenis)

Stikstof werd destijds gehaald uit “guano”. Guano is een stikstofrijke land- en tuinbouwmeststof afkomstig van gedroogde uitwerpselen van zeevogels. Het werd en wordt nog steeds voornamelijk gewonnen in Chili (*men spreekt dan ook over “chilispeter”*), een land met duizenden kilometers kustlijn. Sedert miljoenen jaren laten de zeevogels hun uitwerpselen op dezelfde plaatsen vallen, waardoor meters dikke lagen van gedroogde vogelpoep ontstaan zijn, die afgegraven worden en als meststof gebruikt worden.

In 1900 bedroeg de Chileense export van guano al 1 miljoen ton, voornamelijk naar West-Europa. En uit die guano werd ook de stikstof gehaald die nodig was voor het vervaardigen van buskruit.

De Duitse stafchef **Helmut von Moltke** (*foto rechts*) had heel correct voorzien dat, wanneer de Duitsers België en Frankrijk zouden aanvallen, de Britten, als bondgenoten van de Fransen, met hun machtige Royal Navy de Duitse havens zouden blokkeren.



Daarom paste hij het aanvalsplan van zijn voorganger von Schlieffen aan, en zorgde hij ervoor dat de Duitse troepen niet door Nederland zouden trekken. Zo kon Nederland neutraal blijven, en konden de Britten volgens het internationaal maritiem recht de Nederlandse havens niet blokkeren. Duitsland kon dan gebruik blijven maken van de Nederlandse havens voor de

aanvoer van alle grondstoffen en andere goederen die een oorlogvoerend land in grote hoeveelheden nodig heeft.

Maar de Britten blokkeerden op volle zee wél de aanvoer van guano uit Chili, en daar had von Moltke blijkbaar niet aan gedacht.

De Duitse productie van buskruit kwam zo in de problemen door een gebrek aan stikstof.

Half oktober waren er in gans Duitsland nog 12.000 ton guano te vinden. Een grote hoop, maar om er stikstof uit te winnen voor de enorme hoeveelheden buskruit die het gigantische Duitse leger nodig had, veel te weinig.

Maar toen kwamen de Belgen de Duitsers ongewild te hulp.

Toen de Duitsers half oktober 1914 de haven van Antwerpen innamen, vonden zij daar in verschillende loodsen een voorraad van 20.000 ton guano en konden zij weer een tijdje verder.

Daarna kwam de wetenschap hen helpen, in de persoon van **dr. Fritz Haber** (*foto rechts*).

Die scheikundige had enkele jaren voordien, samen met Carl Bosch, een procedé ontwikkeld om stikstof in gasvorm om te zetten in stikstof in vaste vorm (het Haber-Boschproces).



Zeer interessant, want gasvormige stikstof vind je overal, onze omgevingslucht bestaat voor 78 % uit stikstofgas, voor 21 % uit zuurstof en voor 1 % uit andere gassen, zoals CO₂.

En zo had men een onuitputtelijke bron voor de vervaardiging van stikstof in vaste vorm, die kon gebruikt worden in land- en tuinbouwmeststoffen, maar dus ook voor de vervaardiging van buskruit.

Dat was hoog tijd, want in de tweede helft van de 19^{de} eeuw en in de eerste jaren van de 20^{ste}, was de bevolking in West-Europa gestaag gegroeid, en landbouw en veeteelt zaten zowat aan hun limieten voor wat betreft de voedselvoorziening.

Dankzij de uitvinding van Haber, kon één vierkante meter land- of tuinbouwgrond via stikstofbemesting nu tot vier keer meer opbrengen, en was het gevaar van hongersnood geweken.

Dr. Fritz Haber kreeg dan ook in 1919 de Nobelprijs scheikunde. Een zeer controversiële toekenning, want Haber vond niet alleen de stikstofbemesting uit, maar ook het gifgas, en het eerste procedé om het toe te passen!

En dus was er, in een tijd waarin de ganse wereld nog aan het bekomen was van de grootste en zwaarste oorlog ooit, nogal wat onbegrip, en zelfs regelrechte woede over de beslissing om een Nobelprijs toe te kennen aan de bedenker van het gifgas.

Haber was trouwens ook de uitvinder van het gas *Zyklon-B*, een insecticide dat in WO2 gebruikt werd om gevangenen te vergassen in de Duitse concentratiekampen. Maar dat kon men toen nog niet weten ...

Gifgas werd voor het eerst (als we het eerder (mislukt) gebruik van traangas door de Fransen even buiten beschouwing laten) gebruikt door de Duitsers op 22.04.1915 bij Ieper. Het ging toen om chloorgas.

Het gas werd gevuld in duizenden stalen flessen die schuin in de grond werden geplant.

Ze werden voorzien van buigzame loden buizen van enkele meter lang, in de richting van de vijandelijke stellingen.

Wanneer de wind goed zat, werden al die flessen tegelijk opengedraaid, en kon een wolk gifgas richting vijand drijven.

Het procedé werd voordien uitvoerig uitgetest op de militaire oefenterreinen van Leopoldsburg.

De gifgasaanval was voor de Duitsers een succes, er zouden er nog vele volgen, met andere, nog gruwelijkere gassen, en het systeem van de flessen werd al gauw vervangen door obussen gevuld met gifgas.

De echtgenote van Fritz Haber, Clara Immerwahr, zelf doctor in de scheikunde, kon niet leven met de activiteiten van haar man, en zij pleegde op 02.05.1915, enkele dagen na de eerste gifgasaanval, zelfmoord met zijn dienstpistool.

Haber zelf ging door met zijn onderzoek naar gifgassen.

Hij was inmiddels directeur van het *Kaiser Wilhelm-Institut*, en daar werd het mosterdgas of yperiet ontwikkeld dat vanaf midden 1917 in de Westhoek werd gebruikt.

Na de oorlog en zijn Nobelprijs, gaat het met Fritz Haber snel bergaf.

Hij is van Joodse afkomst, maar bekeert zich tot het Duits protestantisme. Dat brengt tijdens de opkomst van het nazisme echter weinig zoden aan de dijk, en, niettegenstaande de grote verdienste voor zijn land, moet hij Duitsland ontvluchten.

Op de koop toe krijgt hij ook nog eens zware gezondheidsproblemen, en uiteindelijk sterft hij op 29.01.1934 eenzaam en alleen aan een hartaanval in een hotelkamertje in het Zwitserse Bazel.



De eerste gifgastesten op de heide tussen Leopoldsburg en Meeuwen, op Goede Vrijdag 02.04.1915.

FIGUREN ROND DE FAMILIE VAN DOORSLAER

Piet De Cuyper

Bij het doorbladeren van het familie verhalen-boek "Meise, mijn dorp" geschreven door Jean Vandiest ontdekte ik een aantal "kleurrijke figuren" uit één en dezelfde familie, die ik aan de leden van Berla toch even wil voorstellen. Ze spreken allemaal een beetje tot de verbeelding, ieder op hun manier...

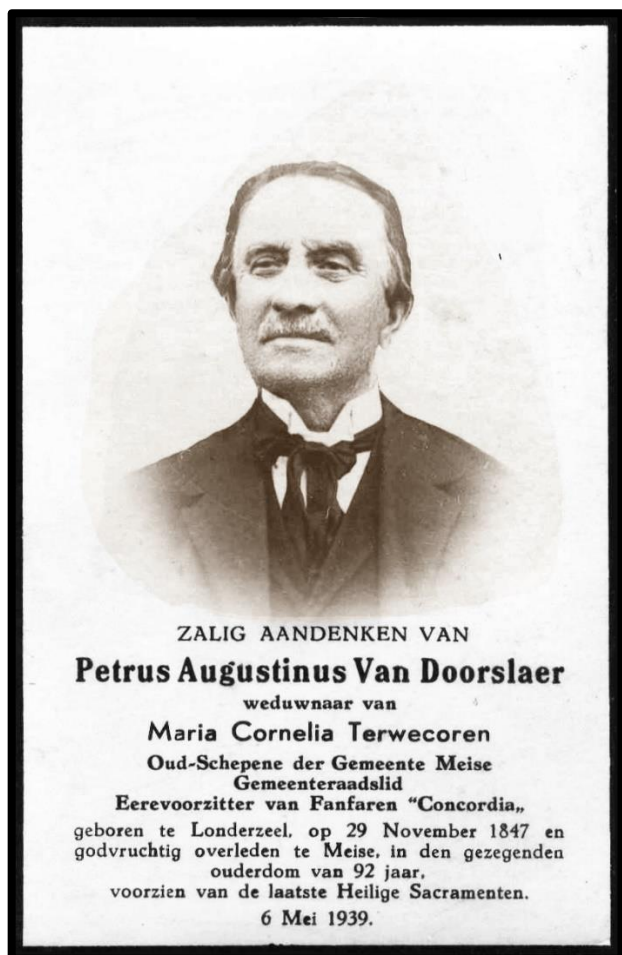

August Van Doorslaer

Gemeenteraadslid en schepen van openbare werken van de oud-gemeente Meise. Hij was ook een kantonnier van het kanton Wolvertem (= *verantwoordelijke voor het dagdagelijks onderhoud van de wegen*).

Laat mij beginnen met de grootvader van zijn echtgenote Céline: Petrus-August Van Doorslaer werd op 29.11.1847 te Londerzeel geboren en na zijn huwelijk met Maria Terwecoren vestigde hij zich in een landbouwbedrijf te Meise naast de sint-Elooi kapel.

Het gezin kreeg negen kinderen waaronder Pauline, de moeder van Celine.

Hij was vele jaren voorzitter en later ere-voorzitter van de fanfare *Concordia*.

Als schepen van openbare werken werden onder zijn leiding grote werken uitgevoerd zoals de heraanleg van de Brusselsesteenweg, de Mankevosstraat, de Humbeekstraat en andere.

In de dertiger jaren werd het kerkhof rond de Sint-Martinuskerk te klein en moest er uitgekeken worden naar een nieuwe begraafplaats.

Na vele gemeenteraadzittingen werd uiteindelijk voor de huidige plaats gekozen.

De grond was eigendom van keizerin Charlotte en na haar overlijden, van de koninklijke familie.

Van Doorslaer ging onderhandelen met een ambtenaar van het koninklijk huis en kreeg de gevraagde grond ter beschikking aan een voordelige prijs.

Petrus-August Van Doorslaer zorgde voor drie ontwerpen waaronder structuren voor de ingang en omheining. Tevens moest er een calvarieberg, een dodenhuisje, toiletten en een bergplaats worden voorzien.

Na lang aarzelen werd het huidig ontwerp aanvaard.

Maar de manier waarop de keuze tot stand kwam was wel merkwaardig!

Na één van de gemeenteraden ging het schepencollege naar verluid een pint drinken in "café sint-Anna" (nu brasserie "Den Beiaard", Brusselsesteenweg 48).

Alice, de dochter van cafébaas Isidoor Haeck, kwam de bestelde pintjes brengen en men vroeg aan haar welk ontwerp zij het mooiste vond. Zij wees de huidige uitvoering aan en zo geschiedde!

In die periode was het kerkhof van Meise één van de mooiste van de omgeving.



Ingang van de begraafplaats Meise – foto 09.04.2021.

Petrus-August Van Doorslaer stond als schepen van openbare werken zeer dicht bij zijn medewerkers en bij het verbreden van de Mankevosstraat gaf hij bevelen aan zijn arbeiders.

“Kapt hier af” en “kapt daar af”... en zo kreeg hij van het gemeentepersoneel de welluidende bijnaam “Kapaf”! De jeugd noemde hem dus ook “menier Kapaf” en zijn reactie was : “het zen staate mensen da maai zoe nume, maainen naam es wel: manier Van Doorslaer!”

Voor de inhuldiging van de begraafplaats in 1936 werd ook de huidige August Van Doorslaerlaan (voorheen officieel de “Nieuwendreef”) door de schepen-ontwerper heraangelegd.

De meeste inwoners van het huidige Meise zullen zich wel afvragen waar de straatnaam “August Van Doorslaerlaan” vandaan komt en het antwoord is duidelijk: de laan loopt naar de begraafplaats die schepen Van Doorslaer realiseerde en ontwierp.

Als kleine jongens noemden wij het de “pastoersberg” en ik weet precies hoe de schepen zou reageren: *“’t es nie de pastoersberg ma de August Van Doorslaerlaan!”*.

Petrus-August Van Doorslaer overleed op hoge leeftijd (92 jaar) na vele jaren dienstbaarheid aan de gemeente Meise als gemeenteraadslid en vooral als schepen.

Hij werd begraven op een ereplaats, het eerste graf rechts bij het binnenkomen van de begraafplaats en zijn graf werd ook bewaard.

Een mooie grafsteen ontworpen door beeldhouwer Ernest Salu getuigt van zijn blijvende aanwezigheid.

Zijn schoonzoon Jef Lettens maakte volgend rijm dat gebeiteld staat op zijn grafsteen :

*Hier stonden we bij de groef
En mompelden “het is te vroeg”
Voor ’t brein dat nog zoveel kon scheppen
Voor ’t hart dat nog zo krachtig sloeg.*

Michel Vandiest

Michel Vandiest, de grootvader van Jean Vandiest, was bediende in het huis van keizerin Charlotte Grootvader Michel werd in 1884, na zijn middelbare studies, lakei en tafeldienaar bij hare majesteit keizerin Charlotte in het kasteel van Tervuren.

Op 25.07.1886 werd het kasteel in Tervuren door brand verwoest en moest er een nieuw onderkomen voor de keizerin gevonden worden.

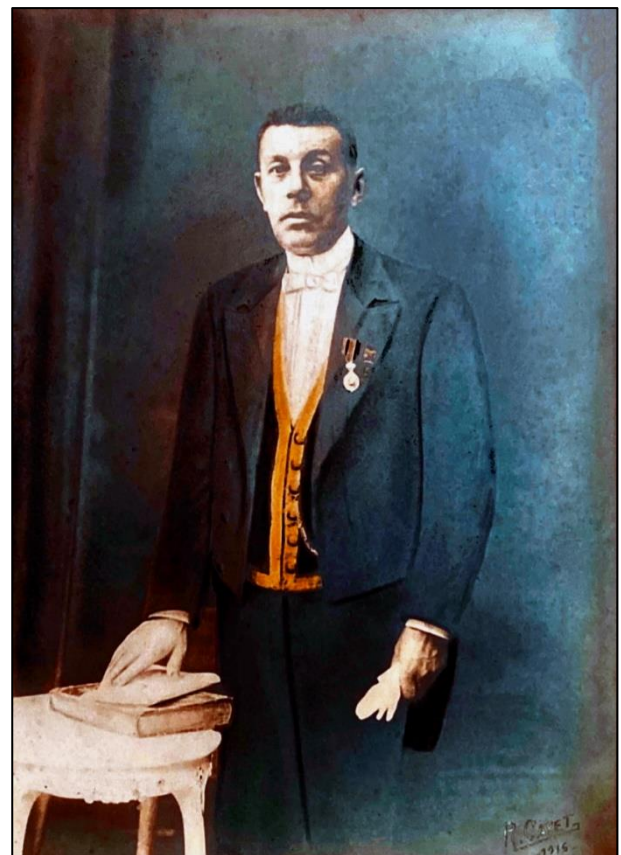

*Michel Van Diest
– ingekleurde foto 1916.*

Haar broer, koning Leopold II besloot toen als nieuwe residentie, het kasteel van Boechout aan te kopen.

Zo belandde Michel Vandiest in het kasteel van Boechout in Meise.

Na de dood van haar echtgenoot had de keizerin onder andere buien van neerslachtigheid en achtervolgingswaan. In.

Er waren dagen dat ze elk voedsel weigerde, bang te worden vergiftigd. De lakei en tafeldienaar werden er bij gehaald en ze moesten het eten voorproeven.

De koetsier van de Keizerin werd betrapt op dronken rijden met de koets toen hij in de gracht sukkelde, gelukkig zonder de keizerin als passagierster. De man werd aanstonds ontslagen. Michel Vandiest werd dan bovenop ook nog de koetsier van Charlotte. De rondritten gebeurden alleen in het park.

Grootvader en grootmoeder hadden 8 kinderen en die keken allen uit naar de thuiskomst van vader die dikwijls de resten van het dessert zoals taart, pudding en fruit meebracht.

Ook de kinderen uit de buurt mochten meegenieten van de overschot van de "keizerlijke keuken".

Het werd verteld door grootmoeder want Jean werd geboren twee jaar na het overlijden van grootvader.

Michel Vandiest was ook lid van de Koninklijke fanfare "De Verenigde Broeders" en de schuttersgilde "Sint-Sebastiaan".

Hij droeg met enige fierheid twee eretekens waarvan hij er een ontvangen had uit de handen van koning Leopold II.

Hij overleed op 04.05.1919 op 57-jarige leeftijd ten gevolge van een slepende ziekte na 35 jaar trouwe dienst bij de keizerin.

De gebroeders Lettens

Het kan verkeren... de gebroeders Lettens trouwen met de dochters van August Van Doorslaer

Het huwelijk van schepen August Van Doorslaer was gezegend met een kroostrijk gezin van zeven dochters en twee zonen. Twee van deze dochters huwden met de broers Philibert en Jozef Lettens, twee vooraanstaande figuren van Meise.

Philibert "Fiel" Lettens (*Wolvertem 13.02.1888 – Meise 23.09.1961*) huwde met Seraphine Van Doorslaer.



Fiel Lettens

Seraphine Van Doorslaer
Jos Lettens

Amelie Van Doorslaer Jef Lettens

Hij was een volksfiguur met een lange baard en snor, iets wat in die tijd vooral gebruikelijk was voor artiesten van het zuiverste ras. Volgens zijn zoon Jos was hij ook een artiest in hart en nieren. Filosoof en moppentapper en een aangename volksvriend.

Hij woonde in de hoeve in het landelijke Oppem, op den Hasseltberg, tegen de sint-Elooikapel.

Als ouderdomsdeken van de sint-Elooigezellen en bij de jaarlijkse ommegang aan de sint-Elooikapel beeldde hij de heilige uit.

Hij was ook bestuurslid van de fanfare Concordia en samen met zijn broer creëerden zij de reuzen Jan en Mie, die gestalte kregen langs hun goede vriend en beeldhouwer Ernest Salu.

Hij was als toneelleider van de toneelkring *“t en Zal”* volgens zijn eigen woorden, begonnen aan een zending: de volksverheffing van de man in de straat, hen laten kennis maken met onze taal en cultuur, vooral Jan-met-de-pet van het toenmalige Oppem en Meise.

Dat deed hij met zoveel brio samen met zijn broer Jef en muzikleider Batist De donder, waardoor de toneelkring van de fanfare *“Concordia”* ongekende hoogtepunten bereikte. Zeker toen Bert Peleman, cultuurvriend van de gebroeders Lettens, ook zijn steentje bijdroeg en hun heel wat inspiratie bezorgde bij de toenmalige sint-Elooivieringen op de Hasseltberg, waar koning Dagobert en Smidje Smee ten tonele werden gevoerd onder de kundige leiding van de broers en de taalvaardigheid van Bert Peleman.

Fiel Lettens werd 73 jaar.

Jef Lettens (*Wolvertem 08.12.1876 – Meise, 01.04.1947*) huwde Amelie Van Doorslaer.



*Jef Lettens en Amelie Van Doorslaer
– huwelijksfoto 1905.*

Jef was een totaal andere figuur dan zijn broer Fiel. Kleiner van gestalte en met een puntbaardje. Zij baatten samen een zaadhandel uit op de Hasseltberg.

Jef was dichter en schrijver van vele liedjes en gedichten en ook van de *“Ba-tist Jubel-cantate”* ter gelegenheid van het vijftigjarig bestaan van de fanfare *“Concordia”* (*zie verder*).

De muziek werd door componist August De Boeck uit Merchtem getoondicht en door de fanfare *“Concordia”* onder de kundige leiding van Batist De Donder uitgevoerd.

Hij richtte samen met zijn broer de toneelkring “t en Zal” op, opvolger van toneelkring “Eikels worden bomen”, de eerste toneelkring van de fanfare die door de overstap van hun toneelleider Frans Doms naar de “Morgendstar” hun regisseur kwijtspeelden.

Jos Lettens, de zoon van Fiel Lettens, heb ik persoonlijk gekend in onze toneelkring “Kris-Kras”. Op hoge leeftijd volgde hij voordracht in de Muziekacademie van Meise onder leiding van Marc Bober. Hij was een zeer enthousiaste leerling en speelde verschillende rollen in onze producties onder andere in “Slisse en Cesar” speelde hij weergaloos de rol van de dokter van de familie Slisse.

Hij droomde ervan om ooit als clochard onder de bruggen van Parijs te leven.

Hij voegde de daad bij het woord en ging samen met mijn broer Jef naar Parijs om het leven van de clochards te bestuderen.

Hij is geen clochard geworden maar wel de eerste belleman op de beiaardfeesten in Meise.

Hij was ook lid van de Straatmuzikanten en oogste veel succes bij ons optreden in Nederland in de gemeente Hogerheide.

Blij hem als vriend te hebben gekend.

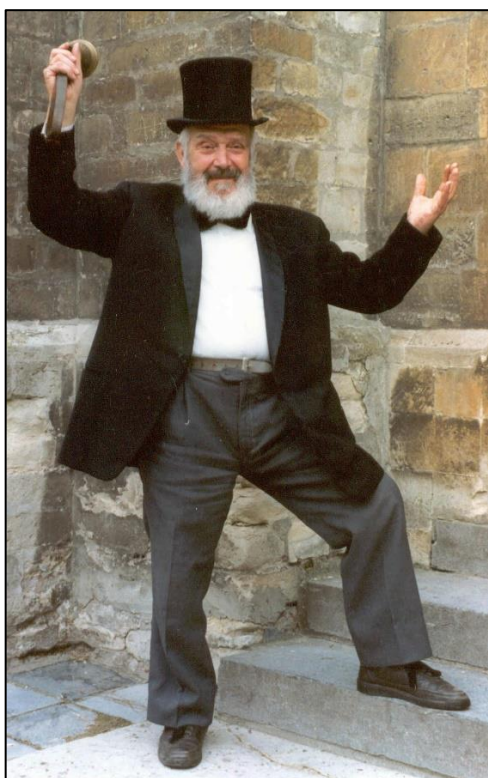

Jos Lettens als belleman van Meise.

Jean Vandiest

Jean Vandiest wil ik hier ook nog aan toevoegen. Hij huwde dus met Céline Bogaerts, een kleindochter van August Van Doorslaer.

Beroepshalve was hij fietsenmaker en baatte samen met zijn echtgenote een fietsenwinkel uit op de Brusselsesteenweg.

Later werd hij handelsvertegenwoordiger.

Jean schreef heel wat artikels voor Berla en voor het Gazetteke, het ledenblad van de KBG (*Kristelijke Bond van Gepensioneerden*) van Meise. Hij was ondervoorzitter van deze Bond.

Deze artikels heeft hij gebundeld in “Meise, mijn dorp” en zijn oorlogsverhalenboek “Helden” waarin hij het oorlogsverleden van zijn vrienden, zijn vader en van hemzelf beschrijft.

De vader van Jean was brancardier in de loopgraven van de IJzer (WO1) waar hij de gruwel van de eerste wereldoorlog meemaakte.

Jean zelf werkte in de tweede wereldoorlog in een wapenfabriek in Duitsland. Hij werd op 13.05.1940 opgeroepen om het rekrutering centrum van het Belgisch Leger te vervoegen in Frankrijk en is op 16 juni terug thuis gekomen na een doelloze vlucht.

Op 01.04.1943 werd hij verklikt en voor verplichte arbeid in Duitsland gedeporteerd.

Op 20.04.1945 werd hij door de geallieerde legers bevrijd.

Hij is houder van het statuut van “Nationale erkentelijkheid” en vereerd met verscheidene eretekens.



Céline Bogaerts en Jean Vandiest.

1876 1926

BA-TIST

- JUBEL-CANTATE -

TER GELEGENHEID VAN HET
 VIJFTIGJARIG bestaan der fanfare « CONCORDIA »
 Te MEYSSE

Uitgevoerd op Zondag 30 Mei 1926.

Woorden van Jef LETTENS.
 Muziek van Aug. DE BOECK.

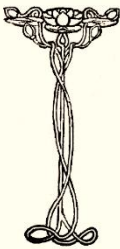

1876 1926

Strombeek-Bever. — Druk Ed. Servaes-Poot.

— — EERSTE DEEL — —

KNAPEN.

Hoe zonnig breekt de dageraad
 Door 't mistig Oosten heen.
 Hoe kleurrijk in zijn feestgewaad,
 Zóó rijk is er niet één.
 O neen, O neen
 Zóó rijk is er niet één
 O neen.

MEISJES.

De nacht verdwijnt.
 De dag verschijnt
 In volle majesteit en praal,
 En hij de eerste zonnestraal,
 Die machtig
 En prachtig

Heel 't aardrijk omsluit,
 Klinkt jeugdig
 En vreugdig
 Der vog'len gefluit.

KNAPEN EN MEISJES.

Alsof in het loover,
 Een lieflijk getoover
 Een feestdag bereidt
 Aan Gode gewijd,

MANNEN EN VROUWEN.

Wijl in ons dorpje heel gewis
 Het heden groote feestdag is:
 Zie, man en vrouw elk is te been,
 Wat wemelt al dat volk dooreen;
 De gulle blijheid op 't gelaat
 Van iedereen te lezen staat

VROUWEN.

Waarom vandaag
 Siert elk zoo graag
 zijn woon?
 En waarom is natuur in pracht
 En zingt het vog'lenheir zoo zacht
 en schoon?

MANNEN.

Waarom toch al die feestlijkheid,
 Die onbedwongen vroolijkheid
 van 't volk?
 Wie zegt ons wat er gaande is,
 Wie is van die geheimenis
 de tolk?

MEISJES EN KNAPEN.

O zeg ons wat het wezen kan
 O zeg ons gauw. wat - is 't?

DE DICHTER.

Men viert den feestdag van een man,
 Den feestdag van Ba - tist.

— — TWEEDE DEEL — —

MEISJES.

Wij kennen wel Ba - tist
 Wij kennen wel den braven man,
 Die zóó gemoedlijk wezen kan,
 Die zóó beminnelijk en frisch
 Met ons, — ondanks zijn jaren is.

KNAPEN.

Hij die nochtans, zóó streng en stuur
Met ons kan zijn wanneer het uur
Slaat, aan de kunst gewijd.
Die wil en wat hij wil. bewerkt
Op kunstgebied, alleen gesterkt
door fijngevoeligheid.

MANNEN EN VROUWEN.

O ja, Ba-tist, de goede maat,
Die zwakken steeds ter zijde staat,
Die onrecht niet gedooft,
En door zijn lustig, leutig lied,
Den last verlicht, dien 't leven biedt
En ieders heil beoogt.

KOOR.

Doch waarom, is zóó algemeen
de vreugd?
En waarom, is nu iedereen
verheugd?
Is het om Zijne minlijkheid,
Of om zijn kunstgevoeligheid,
Zijn nooit volprezen zedigheid,
Of lustige gezelligheid?



DE DICHTER.

Zij die nu vijftig jaar geleden,
Hebben met hein, den strijd gestreden,
Al zijn de meesten menig jaar
Reeds dood en weg, hun geest is daar.
Zij maken U nu heden kond
Zij zeggen hoe het toen bestond,
En dan begrijpt, verstaat ge wel
Waarom dit feest, nu toch zóó fel
het volk ontroert.

MANNEN EN VROUWEN (van vroeger).

Nog heerschte dwang en slavernij,
Geen mensch kon zeggen: ik ben vrij,
Geen enkel man, die zijn gedacht
Vrijuit kon spreken of hij bracht
Zijn nering in gevaar.
Want broodroof en vervolging scheen
Zeer dagelijks en algemeen ;
Verdrukking en onwetendheid
Het groote teeken van den tijd.
Droef was het lot en zwaar.
Dan vond men mannen in den nood
Die zwoeren: dan nog liever dood
Dan eeuwig, eeuwig slaaf te zijn!
Geen armoe geeft er grooter pijn
Dan geestes slavernij.
Zij maakten samen het verbond
Dat aan 't brutaal geweld weerstond,
Zich aan geen overmacht verpand
En in dien warmen vriendschapsband
Ontstond ons Maatschappij.

DE DICHTER.

En heel beslist
Nam toen Ba-tist
Op zich, de leiding van die braven.
Hij was de tolk
Van 't lijdend volk.
Hij met zijn groote geestes gaven
Bracht heul en troost
Bij vrouw en kroost
En stortte moed in mannen harten
Die sterk en trotsch,
Vast als een rots,
Geweld en onrecht dierven tarten.
Steeds vaster werd de broederband,
Daar zwakken streden hand in hand.
Dan leerde hij
De maatschappij,
Van de muziek, de heldre tonen,
En zacht en schoon
In iedre woon,
Klonk 't vrije lied van 's werkers zonet.

Een zoete vree
Zeeg er alree
In 't hart van hen die onrecht leden
Wijl zelfbewust,
Vol kalme rust,
Zij voor hun idealen streden;
Steeds nader steeg hun ziel tot God
En lichter werd hun levenslot.

ALLEN IN KOOR.

En daarom is 't nu groote feest,
Daarom juicht elkeen om het meest,
Daarom is de natuur in pracht,
Daarom zingt 't vog'lenheir zoo zacht
En siert men straat en woon
Zoo schoon.
Daarom groet 't volk zijn minzaamheid,
Zijn nooit volprezen zedigheit,
Zijn lustige . gezelligheit,
Zijn eedle kunstgevoeligheit,
Zijn onbaatzuchtigheit

en vlijt.
En daarom, ja daarom, dat-is't,
Juicht iedereen nu "heil Ba-tist",
En giet men d'overmacht in brons
Ba-tist leeft in het hart van ons
Door eeuwen heen en tijd,
altijd!



*De uitvoering van de cantate BA-TIST op 30.05.1926
op de speciaal voor de gelegenheid geplaatste kiosk in het centrum van Meise.*

KRONIEK VAN HET ONZE-LIEVE-VROUWHOF

Marc Gillisjans

Iedereen kent wel de grote zaak met paarden die in Meuzegem vaak opendeurdagen organiseert. Die trekken dan telkens duizenden bezoekers.

Maar weet men ook dat op die plaats die gebouwen een eeuwenoude geschiedenis met zich meedragen?

Gelegen op de grens van de parochie Meuzegem (Wolvertem) met de parochie Ossel (Brussegem) liggen al de gebouwen op Wolvertem (kadastraal sectie E 199) behalve de schuur die op Brussegem (sectie C 263) ligt.

In de deurimpost op de binnenkoer vinden we het jaartal 1671 op een gevelsteen met opschrift « dit is onse Lieve Vrouwe hof 1671 » en in een gevelsteen van de schuur « 1838 ».

*Volgens Jan Verbesselt is het een afsplitsing geweest van het aloude Hof te Meuzegem, bezit van de Commanderij van Pitzenburg gelegen bij de kerk aldaar; anderen * houden het op een afsplitsing van het nabij gelegen Hof te Lovegem onder de parochie Ossel (Brussegem). Wij opteren voor het laatste.*

In onderstaande beschrijving, waarin we proberen een chronologische weergave te schetsen van de periode waarin het hof met zijn landerijen is ontstaan, zal blijken waarom...



28.05.1568

Willem van Oranje (1533 – 1584), die ook heer van Brussegem was, was onder koning Philips II de leider van het anti-Spaanse verzet in de Nederlanden.

Alva's Raad van Beroerten¹ in 1568, bij verstek van de prins van Oranje verbant hem uit de

* Alphonse Wauters, *Histoire des Environs de Bruxelles*, deel Wolvertem. Hij noemt de hoeve op p. 260 "la ferme de Moseghem ou de Notre Dame (de Onze Lieve Vrouwe hoeve)". Samen met het Hof te Meuzegem was het O.L.Vrouwenhof het voornaamste van Meuzegem. Het

Nederlanden en confisceert zijn goederen en wijst ze toe aan de koninklijke schatkist.

Nadat er inventaris was opgemaakt van de inkomsten en de lasten die er op lagen, benoemde men een ontvanger en een beheerder van het onroerend goed.

Toen Alexander Farnese, hertog van Parma, rond 1583-1584 de scheiding van de Lage Landen bewerkstelligde werden de goederen van de pas overleden Willem van Oranje te koop gesteld.

hof wordt ook beschreven in *Bouwen door de eeuwen heen in Vlaanderen* op p. 788.

¹ Vonnis gepubliceerd in 1735 door Jacob Marcus. Inventaris van het archief van de Raad van Beroerten door Jamees en Vermaseren: de processtukken zijn op het ARA te Brussel niet te vinden.

De streek tussen Antwerpen en Brussel valt ten prooi aan voortdurende schermutselingen tussen de verschillende legers en staat tussen deze jaren onder een calvinistisch gezind bestuur.

Door de voortdurende plunderingen begonnen met de Beeldenstorm liggen bijna alle pachthoven er afgebrand bij met tot gevolg een volledige ontreddering van de economie die nog in de hand wordt gewerkt door de voortdurende foeragies van de troepen.

De tienden werden niet meer geïnd noch betaald en de gronden bleven onbebouwd liggen.

Zo attesteren de schepenen van Brussegem op 26.10.1592 dat drie *bloken* land van de weduwe van Gindertaelen samen met nog andere naburige gronden gelegen te Lovegem er sedert 1579 ongecultiveerd en braak bijliggen en herschape zijn in bos en wildernis omdat de legers er verschillende keren na mekaar waren doorgetrokken richting Vilvoorde, Oostende en Sluis.²

De abdij van Grimbergen, die vele gronden en hoeven in deze streek bezit, wordt in 1579 platgebrand en het is slechts vanaf 1600 dat de paters langzaam naar hun abdij zullen terugkomen om met de heropbouw te beginnen.

² Schepengriffie Brussegem 8678 s.p. en ook notaris M. du Prenne dd. 11.03.1642 (RAAnd: mf 769293) die schrijft dat deze drie blokken, 8 bunder groot waaronder nog ½ bunder weide, gelegen zijn onder Ossel en eigendom van Jan van Gindertaelen, schepenen van Brussel, en Juffrouwe Maria Verheyleweden en dat dit alles afkomstig is van zijn voorouders.

³ Schepengriffie Brussegem 1153 p. - dd. 26.01.1645: *...sekere hoeve gem. geh. Lovegem binnen de prochie van Ossele jurisdictie deser bancke van Bruysseghem met allen zynen edificien daeropstaende, boomgaerden, bempden, landen, bosschen en plantasiën daeraen wesende ... ende eertijts gedeylt is geweest in twee partyen groot ontrent 23 bunderen...*

⁴ “Raedt”: raadsheer bij de Staten van Brabant.

⁵ “Pensionaris”: rechtskundig adviseur, verdediger van de rechten van de stad.

⁶ Schepengriffie Brussegem 1136 akten p. 8, 39, 76 en 122.

⁷ Dit was voorzeker Franciscus van Campenhout, zoon van Franciscus en Agneete Verbelen. Zijn broer heer

RA Leuven: *Schepengriffie Vlaams Brabant - Brussegem 1136 p. 76.*

De **abdij van Grimbergen** verkoopt haar Hof te Lovegem, groot 45-3-23 ½ ³ aan **Nicolaes Baert, Raedt** ⁴ *ende pensionaris* ⁵ *van syne Majesteyt*, die het uit geldnood anno 1588 wederom verkoopt aan **Marco Antonio Peres** ⁶ *...overmidts een somme van penninghen die hy hem van weghens des vs. Sr. Marco Anthony Peres deur handen des vs. Sr. Loys Perez ende Martin Peres de Baron gedaen syn tot vollen genueghe ende contentement des vs. opdraegers (Nicolaes Baert) van alle t' gene voerscreven is...*

We onthouden hieruit dat de goederen belast waren met een rente van 6 viertelen rogge aan de erfgenamen van Gindertaelen en met 800 Rijns gulden uit een som van 2.081 Rijns gulden 12 ½ schellinck aan de prelaat van Grimbergen en verder dat *...de voirs. goeden tot behoeff van den vs. Sr. Martin Peres de Baron in handen gestelt ende geadjudiceert...* en dat **Franciscus van Campenhout** ⁷ de laatste pachter was van de ongesplitste hoeve.

Op een bepaald moment rond 1590 werd het oude Hof in twee gelijke delen van ongeveer 23 bunder gesplitst ⁸: een deel wordt de *d' hoeve van Meuzegem* (later O.L.Vrouwenhof genoemd) ressorterend onder de parochie Meuzegem en het ander deel bleef het *Hof te Lovegem* afhankelijk van de parochie Ossel.⁹

Geeraerd was prelaat van Grimbergen van 1569 tot aan zijn dood in 1577.

⁸ 05.03.1592: RA Antwerpen: notariaat 1424 van notaris Gillis van den Bossche uit Antwerpen: *...dat de vs. Sr. Marcq Antonio Perez verhuert ende verpacht heeft aen de vs. Peeter Verheijen de huere ende pachinghe doende ende accepterende, eene hoeve met huijse, schuere, stallinghe, bempden, weijden ende winnende landt, gelijk die gespleten ende gedeijlt is van een ander hoeve ende gelegen dese verhuerde hoeve onder de prochie van Ossele...* Met “andere hoeve” wordt het O.L.Vrouwshof bedoeld en Verheijen huurde het hof te Lovegem-Ossel. We vinden deze splitsing mooi terug in de latere goederenbeschrijvingen en lotingen: de grote blokken zoals de Vakker, het Bredenbroek en de Bet zullen telkens vermeld worden als zijnde de helft van het oorspronkelijke stuk.

⁹ Alphonse Wauters, *Histoire des Environs de Bruxelles*, nieuwe uitgave deel 5 p. 147: Loveghem. De auteur geeft bijna nooit zijn bronnen weer maar waarschijnlijk betreft

Schepengriffie Brussegem 1143 p. 55v.

Naar vermogen van zekere brieven van decreet ¹⁰ vastgelegd in de Raad van Brabant ten voordele van vrouwe Anna de Bilhe dochter wijlen heer ridder Charles de Bilhe, supplianten ten nadele van heer **ridder Marco Antonio Perez**, ¹¹ rescribent volgens de brieven van decreet dd. 12.07.1624 wordt in de schepenbank van Brussegem door Peeter van Grimbergen, deurwaarder in de Soevereine Raad van Brabant overgedragen via ...*Henric Luycas meyer ons heeren des Conincx over de confiscatie vande goeden des princen van Oranjen van wegens deselve als heer vanden gronden daeroverstaend ...* aan **Philibert de Mol**, cantor en kanunnik van de collegiale kerk van Sinte Goedele te Brussel en prothonotaris ¹² van de *Stoel van Rome* als de meest biedende ...*eene hoeve gem. geh. Meuzegem metten huuse, schuere, stallingen daer op staende inde prochie van Wolverthem mette boomgaerden, bempden, weyden ende landen daertoe behoorende tsaemen groot ontrent 21-3-61 ½ gelyck Aert Meyskens (1589-1653) allen dieselve in pachtinge is houdende meest al gelegen onder de prochie van Ossele...*

Het is deze hoeve geheten *Meuzegem* die tot het O.L.Vrouwenhof zal uitgroeien.

Terzelfdertijd werd door kanunnik de Mol ook nog de oorspronkelijke hoeve genaamd het Hof te Lovegem-Ossel verworven.

De grootte was identiek aan het Hof te Meuzegem nl. 21-3-61 ½.

De splitsing van het oude hof te Lovegem-Ossel moet dus gebeurt zijn na 27.10.1586 en voor 29.07.1624.

dit de akte van 26.01.1645 uit de schepengriffie Brussegem.

¹⁰ Verordening van overheidswege.

¹¹ We vinden hem op 24.12.1595 nog als eigenaar van de gronden in de schepengriffie van Brussegem 1137 p. 1 ...*de goeden des Godtshuys van Grimbergen die nu zyn Sr. Marcq Antoine Perez coopman binnen der stadt van Antwerpen...*

¹² In 1610 werd deze castraat en deken van het kapittel, eigenaar van het kasteel de Borchte te Schaarbeek. In het kapittel van kanunniken was de cantor na de deken de hoogste in rang en hij leidde de koorzangen; een prothonotaris was een lid van een uit voorname geestelijken bestaand college te Rome belast met de

Schepengriffie Brussegem 1143 p. 58.

Dezelfde dag nog komt dezelfde heer **Philibert de Mol** een onderpand te geven voor een kapitaal dat hij ontleende tegen een rente van 350 Rijngulden per jaar bij heer Nicolaes van Varick, heer van Huizingen, burggraaf van Brussel, enz.

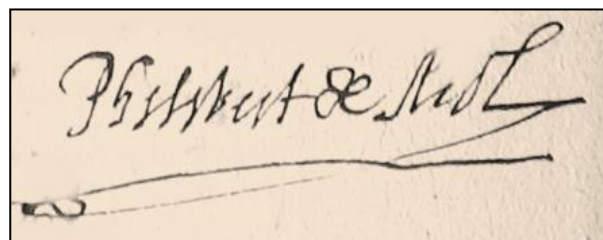

Het onderpand betrof:

...seeckere hoeve gem. geh. Meuzegem mette huuse, schuere, stallingen daer op staende inde prochie van Wolverthem ten ghehuchte van Meusegem mette boomgaerden, bempden, weyden ende landen ... consisterende inde naervolgende partyen... ¹³

1. inden iersten die huysingen, stallinge ende schuere liggende tusschen twee boomgaerden waer van den grootsten is stuyckende metter eender zyde aende goeden des heeren van Pitsenborch aldaer ende den cleynsten metter eender zyden suyt west waerts tegen de hoeve van Lovegem commende metter tweeder syden noortwaerts aen het meusegem velt ende metter derder zyden suydt oigstwaerts tegen die beecke, groot tsamen 2-1-98
2. 4-0-77 land op het Meuzegemveld
zuid en oost langsheen vs. hoeve en boomgaerden, noordwest de straat en de goederen van de vs. hoeve van Lovegem, zuidwest de heer van Gindertaelen en noordoost Pitzemburg.

leiding van alle het pausdom en de kerk betreffende zaken.

¹³ Wanneer we de acht kavels van dit hof samentellen komen we tot 22 bunder 3 dagwand 54 roeden, dus de helft van het aloude hof te Lovegem, eigendom van de abdij van Grimbergen. Dit afgesplitste hof was gelegen in de noordelijke uithoek van Brussegem (= *parochie Ossel*) te paard op de grens met de parochie Meuzegem (= *jurisdictie Wolverthem*). De schuur (*Poppkaart Brussegem C 263*) stond op Ossel, de andere gebouwen (*Poppkaart Wolverthem E 199*) op Meuzegem: één deel werd dus *d' hoeve van Meuzegem* (alias het O.L.Vrouwenhof) ressorterende onder de parochie Wolverthem en het ander deel bleef het *Hof te Lovegem* afhankelijk van de parochie Ossel.

3. 2-0-44 land zijnde de helft van het Vakkerblok *noordoost de andere helft comp de hoeve van Lovegem* ¹⁴, *noordwest de straat en zuidoost het Elzenbroek*
4. 3-3-49 land zijnde de helft van een blok geh. de Bet
zuidoost de straat, de goeden van de hoeve van Lovegem, noordoost van Gindertaelen en het Bredenbroek deze hoeve competerende
5. 1-1-91 land geh. het Bredenbroek
noordoost de goeden van de hoeve van Lovegem, zuidoost: de erfgenamen van Gindertaelen en zuidwest...
6. 1-2-56 land op de Molenkouter (onder Merchtem)
noordwest langsheen de grote weide, zuidwest de straat, noordoost het volgende stuk en zuidoost de goeden der hoeve van Lovegem
7. 0-2-89 land op hetzelfde veld
zuidwest aan vs. stuk palend, noordwest de goeden van Lovegem en zuidoost de Kerk van Meuzegem
8. 6-1-50 weide en beemd wezende de helft van 12 b 3 dw
zuidoost het Bredenbroek, noord de Molenkouter en noordwest Pitzemburg

25.06.1625

RA Leuven: Schepengriffie Vlaams Brabant – Wolvertem 7752 p. 1.

Op die dag verkoopt Philibert de Mol, die hiervoor reeds op 14.08.1624 bij notaris Pietquin uit Brussel procuratie had gegeven aan Philips Jacels, te Neerpoorten op het Mingeling Veldeken, ½ bunder en enige roeden land afhingende *vande hoeve onder Meeusegem* die hij verkreeg op 12.08.1624 *by tlichten vanden zegele.*

¹⁴ Die andere helft vinden we terug in de loting voor de kinderen van Jan Meyskens en Margareta Leemans: 1-0-16 kwam met den boonhof en opstal aan Philips Meyskens en 1-0-16 kwam met het pachthof, schuur, stallen, borreput en een klein elsbosje aan zijn halfbroer Peeter Layens: schepengriffie Brussegem 1152 akte van 30 12 1645. Met de hoeve van Lovegem bedoelde men dus het oorspronkelijk Hof te Lovegem met zijn gronden.

¹⁵ Gepasseerd op die dag voor notaris G. de Meltre (uit Brussel?). Kerkmeester van Meuzegem in 1614 (visitatieboek Meuzegem, bisdom Mechelen), vrijgezel bij zijn overlijden te Meuzegem op 23.06.1653, 64 jaar

Er wordt hier nogmaals vermeld dat het verkochte stuk vrij van lasten is met dien verstande dat op de hoeve nog een rente bezet staat van 350 Rijns gulden aan de borggraaf van Brussel.

09.11.1626

Schepengriffie Wolvertem 7752 p. 128v & Schepengriffie Brussegem 1146 p. 76v

Philibert de Mol geeft op 17.10.1626 procuratie aan Aert Meyskens ¹⁵ om op *...syn hoeve van meusegem groot ontrent 23 bunderen meestendeel mate van Ossele...* 165 Rijns gulden te bezetten (die tevoren op zijn weiden te Kapelle boven Antwerpen stonden bezet) ten behoeve van de vrouwe Catharina Carondeleth, weduwe van de Heer Graaf Geraldine.

Er wordt opnieuw vermeld dat op de hoeve nog een pand van 350 gulden erfelijk stond ten voordele van Nicolaas van Varick, burggraaf van Brussel.

09.09.1627

Schepengriffie Wolvertem 7752 p. 106 & Schepengriffie Brussegem 1146 p. 23v.

Op deze datum wordt in de schepengriffie vermeld dat Philibert de Mol, deken en kanunnik, op 06.08.1627 bij notaris Pietquin, procuratie heeft gegeven aan Jan de Prost junior om in zijn naam voor de meier en schepenen van Wolvertem en Brussegem te verschijnen inzake *de hoeve van Meeusighem hem gecompeteert hebbende* om die op te dragen ten profijte van **Lieven de Cuyper** en **Magdalena de Bruyn**.¹⁶

en waarschijnlijk pachter op het Eiksken te Meuzegem van 1627 tot 1653.

¹⁶ Afkomstig uit Baasrode want hier werden al hun kinderen geboren. Ze verkochten op 13.05.1626 (*notariaat Steven van Herbosch 305*) *de hoeve* en goederen onder Opwijk gelegen groot 9 ½ bunder aan Joos de Clerck Jansone. Waarschijnlijk werd met *de hoeve* het Hof ter Hoeven op Nijverseel bedoeld, een der grootste pachthoven van Opwijk. Met deze inkomsten kunnen ze dan enige maanden later het O.L.Vrouwenhof kopen. Koop die werd afgehandeld na de drie kerkgeboden op 08.08.1627.

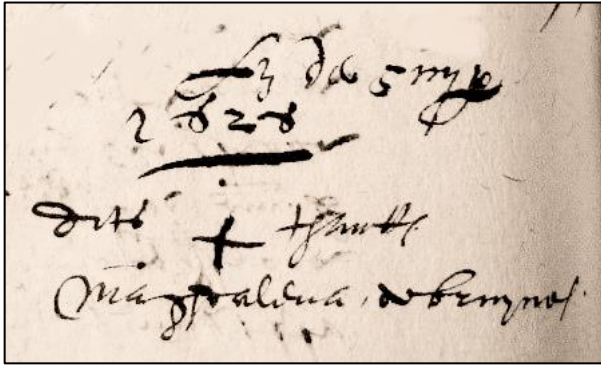

De griffier van Wolvertem noteert ...*de goeden sorteerende onder de jurisdictie ende prochie van wolverthem...* en de griffier van Brussegem noteert ...*voor sooverre de goeden binnen de banck van bruyseghem gelegen zyn...*

Dit zijn dezelfde kavels als hierboven vermeld onder 1/ 2/ 3/ 4/ 6/ en 7/.

Waarschijnlijk stemt kavel 8/ hierboven beschreven overeen met volgende beschrijving :

- o de Maaibeemd groot meer dan 2 bunders;
- o in de Blakenberg de twee boomgaarden liggende tegen de Molenkouter;
- o den tweede boomgaard liggende onder de eerste inkomende;
- o de derde boomgaard nederwaarts gelegen op de andere zijde van de Middeweg aan de Schapenweide;
- o een driehoekige weide gelegen onder de laatst voorschreven boomgaard

Volgens meester Frans Vanney, landmeter te Merchtem, meten deze vijf laatste kavels samen 4-2-69.

Wanneer we de Maaibeemd er bij optellen komen we aan het oppervlak van kavel 8/ hierboven vermeld.

12.05.1633

Schepengriffie Brussegem 1150, p. 57v.

Nicolaas Theeus en zijn vrouw Anna van der Linden transportereren *by mangelinghe* ten behoeve van Magdalena de Bruyne, weduwe van Lieven de Cuyper en haar kinderen 6 dw weide in de Blakenbergen onder Ossel.

¹⁷ Overleden te Meuzegem op 14.04.1632.

¹⁸ Pachter van het Hof van Pitzenburg te Meuzegem.

¹⁹ Weduwe van Jan de Bruyne van Aalst en van Jan du Joy den Jongen.

²⁰ Dit is het O.L.Vrouwshof te Meuzegem.

Deze paalde aan haar eigen goederen en aan de goederen van de abdij van Grimbergen en was door Nicolaas op 27.01.1628 afgekocht van Philibert de Mol.

30.03.1634

Schepengriffie Brussegem 1150 p. 127v-135.

Op deze dag worden door de schepenen van Brussegem drie akten ingeschreven:

1. Akte van cassatie voor Magdalena de Bruyne weduwe Lieven de Cuyper¹⁷

Nicolaes van Varick, erfburggraaf van Brussel, schouteit van Antwerpen, heer van Huizingen,... (x Anna Maria Micault) *kent en leydt* dat volgende gronden zouden worden vrijgesteld van hun panden omdat Magdalena de Bruyne 50 gulden erfelijk (uit een meerdere rente van 350 gulden) heeft afgelost.

Het betreft de kavels 3/ 5/ 6/ 7/ uit de constitutiebrief van 29.07.1624 en nog drie stukken weide (uit 8/; zie ook 09.09.1627) die toebehoorden aan Lieven de Cuyper die ze overliet aan Nicolaes Theeus¹⁸, waarop de schuldeisers geen rechten meer konden doen gelden maar nog wel op de resterende panden met de huizen en de hoeve (van Lovegem) erop ten belope van 18 bunders waarop nog een rente van 300 gulden stond.

2. Akte waarin Nicolaas van Varick een rente van 300 Rijngulden overlaat aan Sieur Peeter de Bruyne die deze ontvangt in naam van zijn moeder Juffrouwe Sara van der Weelden.¹⁹

Deze rente had Philibert de Mol op 29.07.1624 beloofd te betalen aan van Varinck en zijn vrouw en stond bepand op zekere hoeve *gem. geh. Mueseghem* met de huizen, schuur, stallen,...²⁰ gelegen in het gehucht Meuzegem onder Wolvertem samen met de boomgaarden, beemden, weiden en landen daartoe behorende, met de app- en dependentiën vandien.²¹

²¹ En men schrijft er ook bij dat deze gespecificeerd staan in de constitutiebrief: er wordt geen datum bij vermeld maar waarschijnlijk ging het over de brief van 29.07.1624.

3. Een derde akte waarin de eerbare **Magdalena de Bruyne**,²² weduwe van **Lieven de Cuyper** verschijnt en belooft jaarlijks een rente van 80 Rijngulden te betalen aan **Sara van der Weelden** en waarvoor ze als onderpand geeft *...seeckere hoeve gem. geh. Meusegem mette huuse, schuere ende stallinghe...* zie verder de tekst uit de akte van 29.07.1624 hierboven *...consisterende in de navolgende partyen...* waarna de opsomming volgt van de punten 1/ 2/ 4/ en 8/ uit de akte van 29.07.1624 en weer wordt aangehaald dat deze goederen waren belast met 350 gulden waarvan er reeds 50 gulden waren gekweten aan Sara van der Weelden.

Omdat een deel van hun goederen ook onder de jurisdictie van Wolvertem waren gelegen dienden ook hier de schepenen een constitutiebrief op te maken voor enerzijds *...de huysinge, schuere, stallinghen ende andere edifitien metten gronden staende ende liggende tusschen de twee boomgaerden waervan den grootsten liggende onder Wolverthem is stuyckende metter eender zyde aen de goeden des heeren van Pitsenburch aldaer tsamen groot ontrent de 6 dachwanden...* en anderzijds nog 4-0-77 land op het Meuzegemveld.

Alhoewel de weduwe de Cuyper schuldenaar bleef waren een deel van haar goederen reeds overgegaan op Nicolaes Theeus, pachter van het Hof te Meuzegem van de commanderij van Pitsenburg.

Zo was nu ook niet meer de markgraaf van Antwerpen (Nicolaes van Varick) de rentheffer maar wel Juffrouwe Sara van der Weelden.

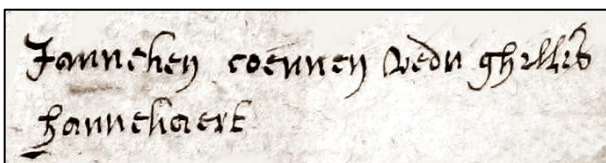

Jannchen Coenen wed. Gillis
Jannchoere

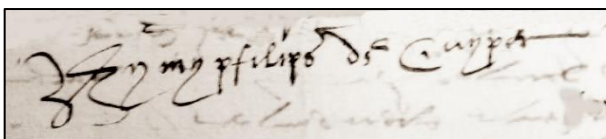

Frans Philips de Cuyper

²² Tevoren reeds verschenen voor de schepenen van Wolvertem op 12.11.1633: SG Wolvertem 7753 p. 44v.

²³ Frans, Philips, Jan, Catharina (x Laureys Meyskens), Anna (x Cornelis de Muylder), Livina (x Willem Rayman), Maria (x Jan Tielemans), Elisabeth (x Cornelis Peeters), Magdalena en Lieven.

²⁴ Gedaan op 21.06.1637 na het derde kerkgebod.

Schepengriffie Brussegem 1151 p. 142v.

Magdalena de Bruyne, weduwe van Livinus de Cuyper doet langs haar procuratiehouder Peeter de Bruyne, notaris te Wolvertem, afstand van haar tocht voor haar kinderen²³ en van haar rechten ten voordele van **Jouffrouwe Joanna Coene**, weduwe van Sieur Gillis Hannecart den Ouden, in zijn leven koopman te Antwerpen, voor: 6 b land onder Ossel gelegen waarvan 4 bunder in de Beth en 2b op den Vacker en *...voorde validiteyt ende garrand deser vercoopinghe*²⁴ geven zij hen paert ende contingent in twelff bunderen lants metten steenen huuse daeropstaende ende andere zyne toebehoirten... onder Ossel en Meuzegem gelegen door wijlen hun vader gekocht van Philibert de Mol.

Er stonden nog twee renten op bezet ten voordele van Juffrouw Sara van der Weelden, weduwe Jan de Bruyne. Eentje van 300 gulden waarvan een constitutiebrief voor schepenen van Wolvertem dd. 29.07.1624) en eentje van 80 gulden (constitutiebrieven voor schepenen van Brussegem dd. 30.03.1634) die werden gekweten met de kooppenningen van Juffrouwe Coene.

Tot terugbetaling van deze twee renten stond er een pand bezet *...op ontrent achthien bunderen lants metten steenen huys ende allen synen anderen toebehoirten.*

Om al deze zaken te kunnen regelen had notaris P. Lains uit Antwerpen op 16.06.1637 procuratie gekregen van Juffrouw van der Weelden.

Verder wordt op dezelfde dag²⁵ nog een akte gemaakt voor de aankoop door de weduwe Gillis Hannecart van ½ bunder land op het Veldeken onder Ossel, gelegen tussen de straat, haar eigen goed, het veld gen. Pelgrimsweg en Laureys Parys. De verkoper hiervan was Frans de Proost.²⁶

²⁵ Schepengriffie Brussegem 1151 p. 149. Felixarchief Antwerpen: notaris L. van den Berghe 3551 p. 74, 207v. en 229 waaruit we afleiden dat anno 1637 Philips de Cuyper de pachter van het Hof was.

²⁶ In de akte opgemaakt op 29.05.1637 door notaris Louis van den Berghe uit Antwerpen is Frans de Proost verkoper samen met de weduwe en erfgenamen Lieven de Cuyper. Terzelfdertijd bekwam de weduwe Hannecart

Waarschijnlijk is Philippus de Cuyper na de dood van zijn vader Lieven op het Hof gekomen. Tot 1657 werden te Meuzegem nog zijn kinderen geboren.²⁷

04.03.1638

Schepengriffie Brussegem 1151 p. 154.

Juffrouwe Coene heeft na het derde kerkgebod dd. 13.12.1637 opnieuw een deel van de oorspronkelijke goederen Philibert de Mol, gelegen te Lovegem onder Ossel en Wolvertem, afgekocht van Jan Meyskens, schepen van Brussegem en getrouwd met Margareta Leemans. Hun grafzerk ligt in de kerk van Ossel.²⁸ Volgens deze akte hadden ze deze goederen van de kanunnik verkregen volgens de verkrijgbrief van 29.07.1624.

Het betreft:

1. een weide gen. het Broeck in het gehucht van Lovegem onder Ossel, gelegen neffens de hoeve²⁹ van de ontvangster met als palen de landbeek, de heer G. Hagens, het veld gen. de Vakker reeds eigendom van de ontvangster en Jan Meyskens;
2. een andere dreef of weide gelegen onder Wolvertem palende aan de Puttestraat, aan de goederen der ontvangster en aan de landbeek;
3. nog 4 bunder land gelegen op de Bet palende aan de goederen der verkrijgster, de heer van Gindertaelen, de goederen van het Verbrand Hof³⁰ en beneden aan de straat (wezende lichte tienden).

van hen nog 6 b. land onder Ossel zijnde 4 b in de Beth en 2 b op de Vakker hetwelk ze op 31.12.1637 zal verhuren aan Philips de Cuyper voor 6 jaar aan 32 gulden per bunder per jaar: Felixarchief 3551 p. 74 en 229.

²⁷ Philips de Cuyper huwt te Meuzegem op 11 08 1636 met Anna de Hertoghe, dochter van Laurentius van het Hof te Lovegem onder Wolvertem. Hun overlijden hebben we hier niet teruggevonden.

²⁸ *Hier leydt begraven den Eersaemen Jan Meskens die sterft den 11 september 1639 ende Margriete Leemans syne huysvrouwe die sterft den 19 january 1645. Bidt voor de Zielen.* Uit: Epitaphes du canton de Wolvertem.

²⁹ Onder *hoeve* dienen we het geheel van de goederen van Juffrouwe Hannecart te verstaan.

³⁰ Hiermee wordt het Verbrand Hof onder Breestraten-Merchtem bedoeld.

³¹ Deze politiek nam reeds een aanvang in 1598 en verder anno 1604 wanneer Jan Mattheus in naam van Gillis Hannecart zoon van Gillis 1 dw op Eeckhout kocht (en

Vanaf dan vinden we hier geen verhandelingen meer door de weduwe Gillis Hannecart maar nu komt haar dochter Juffrouwe Maria Hannecart haar moeders aankooppolitiek³¹ verder te zetten. Zo verwerft ze van de kinderen de Cuyper bijna gans de nalatenschap van hun vader Lieven.³²

Tussen 1645 en 1671 bekomt ze volgende stukken:

- ½ b ijdele hofstede te Linthout aan de Hertwinkel;
- 1-0-12 land zijnde de helft van het Groot Bredenbroekblok;
- 0-2-78 land zijnde het Klein Bredenbroekblok;
- 1-0-34 land en meers in de Blakebergen;
- 1-0-34 weide of beemd in de Blakebergen;
- 0-1-10 weide in de Blakebergen;
- 0-3-43 land op de Hoelhaag;
- 3-2-14 land op de Hoelhaag (lichte tienden);
- 0-3-50 land op de Hoelhaag;
- 0-1-0 beemd te Ossel;
- 0-1-50 land op het Veldeken.³³

Toen Maria Hannecart op 18.03.1661 voor 833 gulden nog eens 13 dw land te Ossel (Blakebergen) afkocht van Catharina de Doncker Joos dochter, kwam Peeter van Linthout die getrouwd was met Joanna Lemmens hier op tegen en beriep zich op zijn recht van naderschap waarop Maria Hannecart akkoord ging om de goederen terug af te staan.³⁴

men vermeld er bij dat dit stuk gelegen was omtrent nog een stuk van 1 b hetwelk Hannecart van dezelfde Jan Mattheus had gekocht): SG Brussegem 1137. In 1611-1612 kopen de echtgenoten Hannecart-Coene ½ dw land op de Windmolenkouter in de Meer, ½ dw land op het Klein Heideken, 3b van de H.Geest van Mechelen gelegen in een dellinge (pachter was Jan Mattheus) ... *byde hove vanden vs. Sieur Gillis Hannecart ...*: SG Wolvertem 7749 p. 25, 26v en 54.

³² Felixarchief Antwerpen: notariaat Jan van Nos Senior 4275 p. 203.

³³ Schepengriffie Brussegem resp. 1153 p. 1 dd. 05.01.1645; 1153 s.p. dd. 09.05.1646; 1154 s.p. dd. 31.03.1650; 1154 s.p. dd. 09.02.1651; 1155, s.p. dd. 01.12.1650; 1156 s.p. dd. 01.12.1653; 1156 s.p. dd. 16.04.1654; 1158 s.p. dd.1661; 1162 s.p. dd. 09.05.1671; 1162 s.p. dd. 21.05.1671. Schepengriffie Wolvertem 7756 p. 86v. dd. 20.01.1664.

³⁴ Schepengriffie Brussegem 1159 p. 48.

11.09.1653

RA Antwerpen: notariaat 2867: notaris Geeraard Van Paesschen uit Liezele.

Uit deze akte meen ik te mogen afleiden dat **Jan Vervrangen** (1603-1687)³⁵ uit Puurs, getrouwd met Elisabeth Zegers omtrent hierboven vermelde datum op het O.L.Vrouwenhof is gekomen.

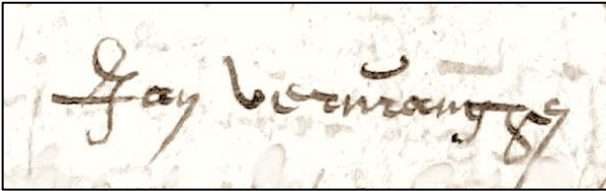

Hij stelt in deze akte als borg voor de weduwe Hannecart ...voor de pacht van haere hoeve geleghen onder den gehuchte van meusegem jurisdictie van Wolverthem... zijn persoon en al zijn goederen, zowel roerend als onroerend en verder nog 5 dw. land en nog eens ½ b land te Oppuurs, 5 dw land te Puurs, een rentebrief van 1.000 gulden kapitaal en nog een rentebrief van 1.200 gulden kapitaal te trekken op zijn zuster Maria Vervrangen.

Jan Vervrangen was zoon van Michael Vervrangen en Adriana Verhavert, een gekende pachtersfamilie te Puurs.

Jan schijnt echter nog een buitenechtelijke relatie te hebben gehad met Catharina Verhellen (+ ca juni 1635) met dewelke hij Anna Vervrangen (° januari 1635) bekwam.

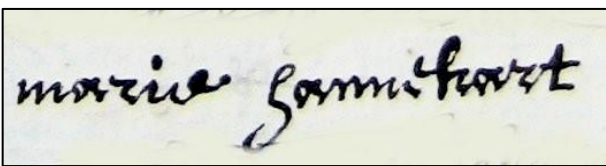

³⁵ Hij trouwde te Puurs op zondag 06.04.1636 (getuigen Gommarus Zegers en Joannes Vervrangen) en stierf te Wolvertem op 09.07.1687. Elisabeth (1611-1693) overleefde hem en was de dochter van Cornelius en Joanna Demeyere.

De negen kinderen van Jan en Elisabeth werden allen geboren te Puurs tussen 12.03.1637 en 12.01.1653. Elisabeth stierf te Puurs bij haar dochter Elisabeth (x Egidius Rochtus).

³⁶ In de schepengriffie meestal als Olbrechts vermeld. Getrouwd op 04.08.1637 te Wolvertem met Maria de Boeck.

25.03.1666

Felixarchief (= stadsarchief Antwerpen): Notariaat Jan van Nos Senior 4271 p. 63 v.

Is een contract tussen **Juffrouwe Maria Hannecart** die aan **Adriaen Aelbrechts**³⁶ verhuring doet van 5 dw land, nog eens 3 ½ dw land, land op de Windmolenkouter en land in de Meir aldaar zonder de juiste maat te kunnen geven alles gelegen onder Wolvertem, voor 12 jaar aan 68 gulden per jaar.

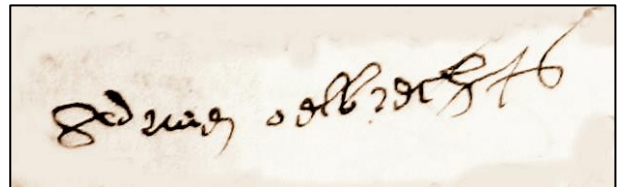

Waarschijnlijk was deze Adriaen de pachter op de oude hoeve gem. geh. Meusegem voor ze werd afgebroken want we zien na hem (in 1694) **zijn zoon Jan** op dit Hof verschijnen.

19.07.1670

Felixarchief: Notariaat Jan van Nos 4275 p. 158.

Is een hernieuwing van het contract van 25 maart maar er wordt nu nog 1 dw land op de Molenberg in Sint-Brixius-Rode bijgevoegd.

De pachttermijn wordt gereduceerd tot 9 jaar en de pachtsom daalt tot 60 gulden.

1671

Ons baserende op een akte dd. 04.04.1701³⁷ is dit bijna zeker het jaar waarin de nieuwe hoeve werd opgericht. **Juffrouwe Marie Hannecart** wordt hierin genoemd als eigenares³⁸ van ...*sekere hoeve*

Hun zoon Norbertus zullen we omstreeks 1675 op het Hof van Pitzenburg als pachter ontmoeten.

³⁷ Schepengriffie Vlaams Brabant - Wolvertem 7760 p. 434v; de waarde van het goed werd geschat op 11.550 gulden zijnde 3.000 gulden voor de vervallen hofstede met 3 b grond en 8.550 gulden (want per jaar / per bunder werd de huurwaarde geschat op 450 gulden) voor de 19 b landerijen. Er stonden nog wel twee renten op bezet nl. 3.000 gulden op de vervallen hofstede en 6500 gulden op de 19 b landerijen.

³⁸ De naam Lieve Vrouwen Hof is m.i. te verklaren als zijnde een opdracht van de eigenares Juffrouwe Maria

ghelegghen tot muyseghem onder de jurisdictie van Wolverthem groot over de 19 bunderen... en verder ...eene vervallen hoffstede tot muyseghem jurisdictie Wolverthem met ontrent 3 bunderen landts inghekocht... en nog verder ...dat naer den vercrijg van den gemelden hoffstede deselve heeft affgesmeten ende inde plaetse ghestelt eene formele steene huysinghe met vier plaetsen ter aerde ende gedeckt met schallien benefens eene particuliere stallinge voor koyen ende peerden tgeene tesaemen over de 8000 gulden ghekost heeft...

05.11.1671

Felixarchieff: Notariaat Jan van Nos 4276 p. 259.

Is een huurcontract van Maria Hannecart met **Arnout van Humbeeck** (1651-1692)³⁹ voor zes jaren aan 100 gulden per jaar te betalen telkens met Kerstmis te Antwerpen.

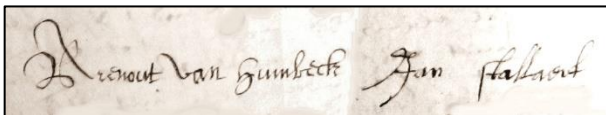

Er werden verhuurd een hofstede met de weide en boomgaard plus drie dagwanden labeurland gelegen bij deze hofstede *te Muysseghem* samen met nog anderhalf dagwand land onder Ossel aan volgende voorwaarden:

1. in het hof zou voor de verhuurster steeds een kamer beschikbaar dienen te blijven;
2. er mag geen herberg gehouden worden, noch duiven noch konijnen;
3. de verhuurster zal de huizen en stallen in staat van nering stellen zodat ze door de pachter kunnen gebruikt worden;

Hannecart (° Antwerpen, O.L.Vrouw 15.01.1606) - die een godvruchtige geestelijke jonge dochter was met waarschijnlijk een speciale verering voor de H. Maagd Maria - aan O.L.Vrouw wiens naam ze daarenboven droeg en die eveneens patrones was van de kerk van Meuzegem (O.L.V. Boodschap). Ik denk deze verklaring realistischer te mogen inschatten dan de verklaring die Jan Verbesselt geeft in zijn *Parochiewezen in Brabant*, deel IV p. 56 e.v. Trouwens, in de archivalia ontmoeten we de naam O.L.Vrouwenhof voor de eerste maal anno 1679, tevoren werd steeds van de Hoeve van (te) Meuzegem gesproken.

³⁹ Zoon van Willem en Barbara van der Veken. Geboren te Oppem in 1651 en x Wolvertem 21.11.1671 Jacoba Vervrangen (geboren te Puurs 24.12.1650, dochter van

4. alle dorpslasten vallen ten laste van de pachter;
5. de pachter zal de landen vinden zonder enig mest of stro of enige andere vruchten en hij zal bij het afscheid de landen moeten overleveren in de staat waarin hij ze gevonden heeft;
6. hij zal gehouden zijn de grachten te onderhouden op zijn kosten;
7. het fruit zal half om half gedeeld worden met de verhuurster;
8. de verhuurster heeft het recht de bomen te laten kappen die ze zal aanwijzen.

Als borg voor de goede naleving van deze voorwaarden stelt zich zijn schoonbroer Jan Stallaert.

12.11.1671

Schepengriffie Brussegem 8678 s.p.

Betreft het dringend verzoek van Juffrouwe Marie Hannecart om door de griffier en twee schepenen van Brussegem **Philips Cleymans** te onderhoren of hij akkoord is om de voorwaarden, bepaald in het huurcontract dat hij op 03.06.1670 met Hannecart had laten opmaken voor notaris Jan van Nos⁴⁰ uit Antwerpen, na te leven en dat bij gebreke aan antwoord binnen de tien dagen, Hannecart het contract als zijnde nietig zou beschouwen en de landerijen aan een andere pachter in huur zou geven. Bij monde van zijn procureur meester Desmanne geeft Cleymans te kennen dat er tussen hem en Hannecart was afgesproken dat indien de Juffrouw de hofstede wijlen Philips de Cuyper zou kopen (*wat effectief geschiedde*) hij deze zou mogen bewonen en gebruiken en dat daarom *...hy Cleymans hem hadde gestelt inde reele possessie ende gebruyckenisse van dier...* en dat hij zich aan de bepalingen van het huurcontract zal houden als hij *...daerinne wirt gemainteneert...*⁴¹

Jan en Elisabeth Zegers) en overleden te Meuzegem in januari 1692. Zijn weduwe stierf te Meuzegem in januari 1694 na tevoren in maart 1693 te Meuzegem met Paulus van Roy te zijn getrouwd. Hun kinderen werden geboren te Meuzegem. Arnold wordt in 1690 vermeld als schepenen van Wolvertem.

⁴⁰ Felixarchieff Antwerpen: 4275 p. 116v. Het betrof de verhuring van twee bijzondere stukken weide, 6 dw groot, in de Blakebergen te Ossel, 6 b 3 ½ dw land te Ossel, ½ b land op de Lindenkouter te Meise bij Oppem en ½ b land te Linthout voor zes jaren tegen 22 gulden per bunder per jaar. Van de verhuring van het hof is in dit contract echter geen sprake!

⁴¹ Gerechtelijke bezitshandhaving.

Op 04.08.1672 vinden we in de schepengriffie van Brussegem nog steeds geschriften waarbij wordt aangehaald dat het proces Hannecart-Cleymans nog steeds hangende onbeslist is.

Men wil nu twee neutrale en goede mannen aanstellen tot taxatie van het ploegrecht en de beternis van het land en indien deze niet zouden overeenkomen zullen de schepenen van Brussegem een derde man aanstellen die definitief zal oordelen.

Tot nog toe werd de gedaagde Cleymans veroordeeld tot het betalen van 322-10 aan de aanlegster Hannecart.⁴²



04.04.1672

Felixarchieff: Notariaat Jan van Nos 4277 p. 30v.

Juffrouw Hannecaert verhuurt aan **Arnout van Humbeek** nog 15 b land en weide dewelke tevoren werden gehuurd door Philip Cleymans, Gillis van den Berghe⁴³ en Gillis van Beveren.

Het contract wordt aangegaan voor zes jaar, ingaande met Kerstmis 1671, aan 19 gulden per bunder en onder dezelfde voorwaarden als hun contract van 05.11.1671.

⁴² Schepengriffie Brussegem 1114.

⁴³ Getrouwd met Margareta van Beveren; in 1665 vertegenwoordiger van de gildebreders van Sint Laurentius.

⁴⁴ Schepengriffie Brussegem 1165, s.p. ... *daer tegenwoordich pachter aff is adriaen van humbeek* ...; Schepengriffie Brussegem 1168 dd. 22 12 1689; Schepengriffie Wolvertem 7759 p. 515; Notariaat Philips Marie Francot - Antwerpen dd. 07 11 1689 (Felixarchieff); Notariaat Henricus Ignatius Ringler - Brussel dd. 22 12 1689.

17.01.1676

Felixarchieff Antwerpen: Notariaat Jan van Nos 4281 p. 5.

Deze akte betreft de wederverhuring van het pachthof aan **Arnout van Humbeek**, te weten

1. een hofstede, weide en 3 dw. labeurland ertegenaan gelegen;
2. anderhalf dw land onder Ossel, en,
3. 14 ½ bunder land en weide die de huurling reeds in pacht had.

Alles nu voor negen opeenvolgende jaren ingaande met Kerstmis 1678 aan 375 gulden per jaar.

De condities zijn dezelfde als in het voorgaande contract van 05.11.1671 behalve dat de pachter haar helft van het fruit op haar kosten mag verkopen en dat bij het afgaan van de pachter hij 3 ½ bunder met weke vruchten dient te bezaaien waarvan de helft voor hem als vergoeding voor zijn ploegrecht en de andere helft voor de opkomende pachter zal zijn.

29.12.1679

Schepengriffie Wolvertem 7758 p. 324

Deze akte is een vernieuwing door de schepenen van Wolvertem en ook door deze van Brussegem⁴⁴ en Londerzeel dd. resp. 25 en 29.01.1680 van een akte verleden voor de schepenen van Antwerpen dd. 18.12.1679, waarbij Juffrouw Marie Hannecart bejaarde geestelijke dochter en dochter wijlen Heer Gillis en Juffrouwe Joanna Coenen⁴⁵ aan de drie kinderen wijlen Heer Christoffel de Rameloz en wijlen Juffrouwe Catharina Gillemans,⁴⁶ per

⁴⁵ Schepengriffie Wolvertem 7749 p. 25: Gillis *Hanckaert*, koopman te Antwerpen en na zijn dood zijn weduwe Juffrouwe Joanna Coene worden vermeld vanaf 1598 tot in de jaren 1640 als kopers van goederen die gelegen waren tegen hun reeds bestaande eigendommen te Wolvertem en Ossel.

⁴⁶ Heer en Meester Jonker Ernestes de Rameloz, licentiaat in beide rechten uit Luik; Heer Toussaint de Rameloz, kanunnik in Thorn en Jouffrouwe Joanna Maria de Rameloz, jonge dochter. Hun moeder Catharina was de dochter van Petrus Gillemans en Jacoba Hannecart.

donatie inter vivos, elk een derde geeft van ...eene hoeve met syne appendentien ende dependentien van dyen gen. onse Lieve Vrouwen Hoff... gelegen onder de heerlijkheid van Meuzegem, groot 19 bunder waarvan **Adriaen van Humbeek** (1632-1699)⁴⁷ pachter is.

Verder nog twee stukken land welke niet gespecificeerd worden maar waar van het ene Adriaan pachter is en van het andere Hendrik van Beveren.

Dezelfde drie personen delen ook nog al haar andere goederen gelegen in Klein Brabant die zij gekocht had na de dood van haar ouders.

Conditie voor de drie erfgenamen was dat ... *de blaedinghe*⁴⁸ ende *jaerelycx innecommen der gemelde hoeve* ... gedurende haar leven zou komen aan Juffrouw Marie.

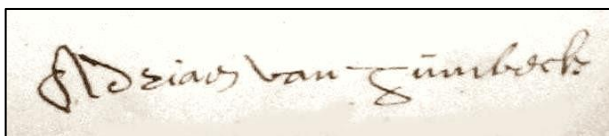

1692

Schepengriffie Wolvertem 9140, ongepagineerd.

Is het *maenboeck van wolvertem over de XXe penning* waarin we vinden ...*die weduwe aernoudt van humbeke*⁴⁹ *pachtersse met haere moeder een dochter twee meyssens eenen knecht drye peerden een veulen acht coyen twee rinders twee calveren drye verckens ... 19-13...*

⁴⁷ Waarschijnlijk was hij de zoon (° 17 02 1632) van Michael en Martina Thielemans uit Brussegem; hij huwde Egidia Verherbruggen dochter van Geeraard en Josyne van Herbosch te Ossel op 16 06 1657; hun 8 kinderen werden gedoopt te Brussegem tussen 1658 en 1673. Hij stierf in Ossel anno 1699 maar boerde anno 1679 op het O.L.Vrouwhof waar hij na de strubbelingen met Philippus Cleymans, pachter van het Hof te Lovegem, terecht kon (zie mijn artikel: Het Hof te Lovegem onder Brussegem). Zijn weduwe hertrouwde met Jan de Vilder (+ Brussegem 1726) dewelke na haar dood hertrouwde te Brussegem anno 1706 met Joanna Croonens (+ Ossel 1721).

⁴⁸ De opbrengsten van het land, het vruchtgebruik.

⁴⁹ Arnoud van Humbeek stierf te Meuzegem op 12 01 1692 en Jacoba Vervrangen op 27 01 1694 nadat ze te

20.12.1694

Schepengriffie Wolvertem 7760 p. 11v en Brussegem 1173 dd. 19.09.1715 (vernieuwing)

Frans Hannecart den Ouden, een kleinzoon van Gillis en Joanna Coenen hogervernoemd, gaat op 18.12.1694 een lening opnemen van 3.000 gulden bij de Heer Franciscus Ignatius Baudier, cornet gereformeerd ten dienste van zijne Majesteit, en geeft hiervoor in pand ...*een schoonen steenen huuse mette stallinghen, schuere, etc. ... boomgaert ende blocken groot 6 bunderen gen. onse lieve vrouwen hoff...* en 13 bunder landen, weiden en bossen gelegen onder Brussegem en Ossel.

De goederen waren afkomstig van zijn *moeie* wijlen Juffrouw Marie Hannecart die ze op 19.12.1679 voor schepenen van Antwerpen bij gift inter vivos had geschonken aan haar verwanten de Rameloz.⁵⁰ Er wordt in de akte vermeld dat hij door deze transactie met de familie de Rameloz nu enig eigenaar is conform de notariële akte voor notaris Lud. van der Linden uit Antwerpen dd. 07.09.1693 en notaris Ch. Frenau uit Luik dd. 29.01.1694.

De huurders van het goed waren op dat moment **de weduwe Aernoudt van Humbeek en Jan Aelbrechts**.⁵¹

10.01.1699

Schepengriffie Wolvertem 7760 p. 237

Behandelt nog steeds de erfeniskwestie tussen Franciscus Hannecart en de familie de Rameloz. We onthouden uit deze akte - die een hernieuwing is van een contract en cessie verleden voor notaris L. van der Linden uit Antwerpen dd. 07 09 1693 - dat de goederen toen werden verhuurd aan de **weduwe Arnold van Humbeek** samen met **Jan Aelbrechts**.

Meuzegem op 03 03 1693 was hertrouwd met Paulus van Roy.

⁵⁰ Deze goederen hadden een waarde van 47850 gulden 17 st vertegenwoordigt door o.a. twee hoeven: het O.L.Vrouwhof te Meuzegem en de hoeve gen. Honlez te Monstreux bij Nijvel met 80 b grond gepacht door Antoon Burge.

⁵¹ Zoon van Adriaan Aelbrechts (Olbrechts) en Maria de Boeck. ° Wolvertem 1638, x Wolvertem 1671 Maria van Humbeek, + Wolvertem 1700; zijn vrouw stierf in 1703 en was de nicht van hogergenoemde Arnold van Humbeek. Hun kinderen werden te Wolvertem gedoopt. Zijn broer Norbertus was de pachter van het Hof van Pitzenburg.

04.04.1701

Schepengriffie Wolvertem 7760 p. 427v.

Uit deze akte leren we dat het ...hoff, schuere, stallinghen, appendentien ende dependitien van dien met die weyden, bosschen, bogaerden ende lander daeraen ghelegghen groot tsaemen over de 20 bunderen gen. Onse Lieve Vrouwe hoeve ghelegghen onder Meeseghem... mits koop op 20.12.1694 gedaan door Franciscus Hannecart (zie hoger) nog belast was met een pand van 6.500 gulden.

04.09.1702

RA Anderlecht: Staten van Brabant, carton 394 farde 14.

Volgens de plaats van inschrijving in dit bedeboek, doorheen de tijden steeds volgens eenzelfde patroon opgemaakt, kunnen we op het hof (dus alleen in het huis) misschien reeds situeren:

philips de jonghe⁵², coster, syne vrouwe twee kinderen boven de seven jaeren een koye met een rint ... 3-4;

en voor de gronden van het hof:

...**Jan de boeck** eenen knecht met een meyssen syne vrouwe vier peerden vyff koyen twee rinders twee calveren twee verckens eene halff ploeghe ... 14-4;

ook ene

jan de ceuster syn vrouwe een koye met een rint ... 2-4

wordt in dit bedeboek reeds vermeld maar hier als laatst ingeschreven persoon onder de hoofding Meuzegem. Daarom moeten we hem, gezien het steeds weerkerend stramien van situeren, lokaliseren op de grens van Meuzegem met Imde.

⁵² Geboren omstreeks 1650 en gestorven te Meuzegem in 1720 huwde hij in 1694 Martina Huysegoms, de weduwe van de vorige koster Martinus van der Perre met wie ze van 1687 tot 1694 was getrouwd geweest; na Philippus wordt zijn zoon Nicolaas de volgende koster.

⁵³ Het betreft hier drie keer dezelfde akte maar telkens opgemaakt voor een andere bestuurlijke instantie. De eerste voor schepenen der baronnie van Imde en heerlijkheden van Wolvertem, Rossem en Meuzegem met als officier Jeroen Wijns loco drossaard, meier en schepenen Laureys de Hertogh, Norbert de Hertogh, Jan de Roover, Laureys de Boeck, Jacques van Hemelrijck, Norbert Olbrechts en Robbrecht de Boeck. De tweede voor de erflaten van het laathof van Imde en

22.02.1706 & 15.03.1706

Schepengriffie Wolvertem 7761 p. 33-91⁵³ & Schepengriffie Brussegem 1171 s.p.

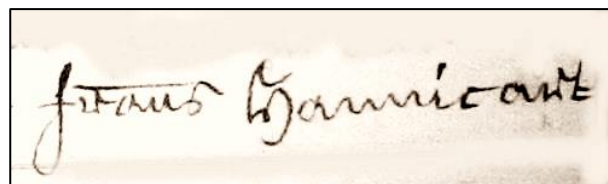

De kinderen van wijlen Francis Hannecart den Ouden nemen samen met hun moeder een lening⁵⁴ van 2.900 gulden op bij Heer Franciscus Egidius Catz⁵⁵ en geven hiervoor ...sekeren schoonen steenen huuse mette stallinghen, schuere ende andere edificien daer op staende gem. gen. O.L.Vrouwen hoff metten boomgaert ende blocken houtwasch ende plantagien daer aen wesende ende alle syne voordere toebehoorten, groot int geheel 6-1-0 al aen malcanderen gelegghen tot Meusegem... en dit met volgende kavels:

1. 6-1-0 zijnde het hof met de boomgaard en blokken houtwas
Pitzemburg 2. Dilegem 3. Groot Bijgaarden
2. 0-7-75 onder Brussegem op de Koelhaag
G.Leemans 2.Pitzemburg 3.en 4. het straetken van den Blanckenbergh
3. 0-6-0 land onder Brussegem aan de Blakenbergstraat
J.van Overstraeten 2.en 3. N.Olbrechts 4.Blanckenberghstraete
4. 0-10-0 land, weide en bos onder Brussegem
Grimbergen 2. N. Olbrechts 3. van Overstraeten 4. P. van Linthout
5. 0-7-0 aan het Scheutbos onder Brussegem
1.G.Leemans 2.en 3. Mr. De Visscher 4. de Blankenbergstraat
6. 0-2-75 land onder Meuzegem L 38
1.Pitzemburg 2. Kerk van Meuzegem 3. J.Theeus 4. N.Olbrechts

heerlijkheden van Wolvertem, Rossem, Meuzegem met terug Jeroen Wijns loco de meier en schepenen Jacques van Hemelrijck, Norbert Olbrechts, Robbrecht de Boeck en Jan de Roover. De derde akte opgemaakt voor de leenmannen van prins de la Tour & Tassis met wederom als officier Jeroen Wijns loco de stadhouders Jan de Roover, Norbert de Hertogh, Norbert Olbrechts en Robbrecht de Boeck.

⁵⁴ Waar een rente van 145 gulden per jaar dient voor betaalt te worden; het kapitaal mag desgewenst in drie maal zijnde drie keer de som van 966 gulden 13 stuiver 1 oort wisselgeld worden terugbetaald.

⁵⁵ Procureur bij de Raad van Brabant.

7. 0-1-50 land onder Brussegem aan de Kruisstraat
1.en 2. van Oyenbrugge 3.en 4. de straat
8. land onder Brussegem aan de Pel...
(=Pelgrimweg) die van Grimbergen...
Hannecart 2. G. Leemans 3. Grimbergen 4.
Raedt Heymans
9. 0-0-96 weide onder Brussegem
Heymans 2. Hannecart 3.en 4. de straat
10. 0-1-66 land te Linthout
Carel Jacobs 2. en 3. de straat
11. 0-1-75 land te Brussegem (dit is te situeren aan
de St. Laurentiuslinde)
P. van Bever 2. de heer Caimo 3. Kerk van
Oppem 4. de straat
12. 0-2-0 land onder Wolvertem op de
Windmolenkouter C33
de baan van Wolvertem naar Meuzegem
2. J.de Cuyper nomine uxoris 3. Dielegem
4. de weduwe Hermes de Boeck

1714 - 1717

ARA Brussel: Kaartboek van Wolvertem opgemaakt
door landmeter M. Mottaer: kaart L.

We vinden hier onder littera L 52 de vermelding:
pachthof van de Prins La Tour, groot 0-1-73,
pachters **Philippus de Jonge**⁵⁶ en **Jan de Coster**.⁵⁷

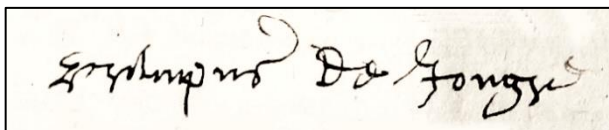

Alhoewel beiden het hof pachtten werden de
omliggende gronden op Meuzegem in huur
gehouden door **Jan de Boeck**.⁵⁸

⁵⁶ Koster van Meuzegem van 1694 tot 1720; er overleden
op 05.12.1720 en begraven in de kerk. Volgens het
bedeboek der parochie Wolvertem uit 1718-1719
bewerkte hij slechts 0-2-92 land onder Meuzegem en 0-
2-68 onder Rossem waarvoor hij 17 stuiver diende af te
dragen; zijn gemaal bedroeg 30 stuiver. Hij betaalt dit op
20 februari terug met 2-4-2, dus enkele stuivers te
weinig. Deze toestand bleef ongewijzigd als we het
bedeboek van 1724-1725 er op naslaan : SA Brussel,
Pergameni, register 3449 en 3451.

⁵⁷ Was de zoon van de uit Hamme afkomstige Arnold de
Coster, koster (1642-1684, begraven in de kerk) x 1665
Margareta van Malderen (dochter van de vorige koster),
xx 1670 Anna Verbeyst, xxx 1677 Joanna van Neervelt
welke laatste, weduwe geworden van Arnold de Coster,
in 1685 te Meuzegem hertrouwde met Jan van der Gucht
met wie ze nog 5 kinderen kreeg waaronder in 1696

27.06.1715

Schepengriffie Wolvertem 7812-16.

De kinderen van Franciscus Hannecart den Ouden
⁵⁹ stellen hun goederen in openbare verkoop
waarbij als 2^e koop ...een ander pachthof gen. de
onse lieve vrouwe hoeve... (ook genoemd de cleyne
hoeve; de eerste koop was het hof te Lovegem
onder Wolvertem dat waarschijnlijk de grote
hoeve werd genoemd).

De inmijnprijs is 19.000 gulden en zakt tot 14.000
gulden; er wordt 13.900 gulden en 25 hogen
geboden door Toussaint de France⁶⁰ waarna er nog
eens 100 hogen en 40 hogen worden bijgedaan om
tenslotte bij de uitgang der brandende kaars door
Jan Wouters, drossaard en rentmeester van prins
de la Tour met 1 hoog te worden opgehoogd
waardoor ze aan hem valt.

Jan de Boeck is op dat ogenblik huurder van de 22
bunder en 2 dw land die het goed omvatte.

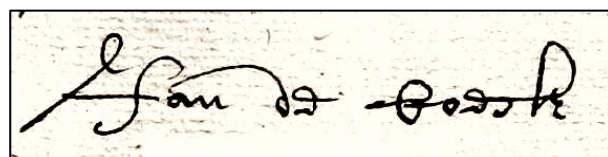

14.09.1715 & 23.09.1715

Schepengriffie van Brussegem 1173 en
Schepengriffie van Wolvertem 7762 p. 163 en 425.

Is de bevestiging door de schepenen van de
notariële akte van de inbezitstelling van het goed
aan Prins Anselm de la Tour & Tassis⁶¹ voor 13.900

Hendrik vander Gucht de latere pachter van het Hof en
kerkmeester.

⁵⁸ Jan de Boeck, ° Rossem 1670 en + Ossel 1751, zoon
van Joos en Elisabeth Stallaert, pachters op het Hof ter
Hagen te Rossem. Hij trouwt te Meuzegem op
12.03.1695 met Catharina van Humbeeck, ° Meuzegem
1675 en + Ossel 1759, dochter van Arnold en Jacoba
Vervranchen en was dooppeter van hun tweede kind. Ze
verhuisden omtrent 1717 naar Ossel (op het daar gelegen
Hof te Lovegem) waar in 1718 hun twaalfde kind werd
geboren.

⁵⁹ Maria Hannecart dochter van Gillis en Joanna Coene
was zijn moeie en Franciscus den Jongen zijn zoon.

⁶⁰ Priester van de Duitse Orde verblijvend in de
Commanderij van Pitzemburg te Mechelen, cit 1707-
1733.

⁶¹ De familie de la Tour et Tassis blijft eigenaar tot 1835.

gulden en 175 hogen waardoor het totaal komt op 14.256 gulden en 278 gulden onkosten.

Het betreft ...een schoone en wel gelegen pachthoff met allen de edificien, landen, weyden ende bosschen daarvan dependerende .. consistierende in de naervolgende partijen...⁶² :

1. 3-0-0 grond waar het pachthof op staat met een blok ⁶³ daaraan gelegen koolhof en een bosje L45-L52
hun selffs (Hannecart) goet 2. Dilegem 3. Mr Lazzo 4. goed der verkopers (Hannecart)
2. 0-5-0 boomgaard L51
de Commanderij van Pitzemburg 2.de landbeek 3.en 4. de verkopers (Hannecart)
3. 0-2-0 land op de Windmolenkouter C33
de Meuzegemweg 2. Martinus de Smet 3. het klooster van Dielegem
4. 0-2-0 weide B157
verkopers goed 2. de erfgenamen de Witte 3. de Lovegemstraat 4. Dielegem
5. 0-3-0 weide B155
de Lovegemstraat 2. het klooster van Bijgaarden 3. de landbeek 4. Dielegem
6. 2-0-0 land op de Lovegemkouter B109
de Lovegemstraat 2. Dielegem 3. de Windmolenkouter 4. Groot-Bijgaarden
7. 0-3-0 land op Windmolenkouter B100
Molenberg 2. Sr. Jan Driessens 3. Jan de Roover 4. den Armen van Wolvertem
8. 1-0-0 land gen. Meuzegemweg B80
de zelfde weg 2. Norbert de Boeck 3. Laureys de Boeck 4. Norbert Aelbrechts
9. 0-1-50 weiken gen. de Costerij C69-L3
Pitzemburg 2. de landbeek 3. Nicolaes Theeus 4. de Kerk van Meuzegem
10. 1-0-0 land op de Sleddries K50
de straat 2. Dielegem 3. Kerk van Meuzegem 4. Mijn Heer Van Obbergen
11. 0-2-0 weide gen. de Coeckaert K38
de beek 2. de commanderij van Pitzemburg 3. Mijn Heer Van Obbergen
12. 0-6-0 blok land
en 2. de commanderij van Pitzemburg 3. en 4. de goederen der verkopers
13. 3-0-0 land gen. den Hoelhoff

Pitzemburg 2. verkopers 3. de Blakenbergstraat 4. de erfgenamen Van Overstraeten

14. 0-2-0 land op de Oversten Kouter O38
1.en 2. Pitzemburg 3. Nicolaes Theeus 4. Norbert Aelbrechts
15. 0-6-0 blok land
Blakenbergstraatje 2. Jan de Boeck zoon Laureys 3.en 4. Norbert Aelbrechts
16. 0-9-0 weide en bos met nog een bloksken weide in den Blakenberg
Jan de Boeck 2. de landbeek 3. de abdij van Grimbergen 4. Jan de Boeck zn Laureys
17. 0-7-0 land
de straat naar de Blakenberg 2. de erf. Van Overstraeten 3. het Scheutbos 4. Mr. Cobris
18. 0-1-50 land
1.de Kruisstraat lopende naar Dendermonde en Linthout 2.en 3. de Paters Karmelieten van Brussel over Mijn Heer Martel

03.04.1719

Schepengriffie van Wolvertem 7762 p. 433.

Hieruit blijkt nog eens dat er twee pachthoven werden te koop gesteld... *d' een genoemt t'hoff te Lovegem ende d' andere onse Lieve vrouwe hoeve gelegen onder de prochien van wolverthem ende meuzeghem...*

Op 13.02.1719 was voor de Raad van Brabant gebracht dat de 6.500 gulden rente die op de goederen van het O.L.Vrouwenhof bezet waren in 1678 bij testament ⁶⁴ door Theodoor Hannecart, oom van de kinderen Auguste François, Jeanne en Theresia Hannecart, en zelf een goede vriend van de koper prins de la Tour, worden overgebracht en bezet op twee nieuwgebouwde huizen in de Ruisbroekstraat te Brussel waardoor de prins helemaal geen lasten meer heeft te voldoen op voornoemde hoeve.

⁶² De letter en het nummer achter de kavel betekent de situatie op de kaart van Mottaer uit 1717.

⁶³ Een deel van de goederen ligt onder Ossel zodat de oppervlakte wel degelijk klopt. We konden ze spijtig genoeg niet exact situeren vermits we bij de *caerte figurative der bancke van Bruysseghem gemaect in den*

Jaere 1679 door Peeter Meysman de erbijhorende legger niet meer terugvonden. Het pachthof wordt hierop met drie afzonderlijke gebouwen weergegeven.

⁶⁴ Opgemaakt voor een pieuse fundatie door notaris L. Willemsen uit Antwerpen op 28.09.1678.

28.03.1722

RA Anderlecht: Notariaat 4897 akte 57: Felix de Kinder – Brussel.

In dat jaar was er –volgens onderstaande akten uit 1751 en 1755– een huurcontract *onder signatueren* gemaakt voor het O.L.Vrouwenhof waarin de percelen stonden gespecificeerd. We hebben het contract niet teruggevonden.

omtrent 1740

Schepengriffie Wolvertem 7762 – ongedateerd ⁶⁵ los blad papier bij p. 108.

Een zekere **Hendrik van der Gucht** (1696-1764) ⁶⁶ wordt hierop vermeld als wonende op het hof terwijl de eigenaar de prins de la Tour & Tassis was. Anno 1745 bij de heffing van de beden onder Meuzegem vinden we hem ingeschreven op het nummer 143.

Hij bewerkt volgens deze opname 4-3-77 land onder Meuzegem en 4-1-26 onder Wolvertem; hij bezit dan ook 6 koeien en 4 paarden.⁶⁷



⁶⁵ Door afleidingen uit andere gegevens denken we het stuk te mogen dateren omtrent 1740.

⁶⁶ Zeer waarschijnlijk zoon van Jan en Joanna van Neervelt, geboren te Wolvertem 05.06.1696. Hij huwde te Meuzegem in 1730 Anna van der Cammen zodat we mogen aannemen dat hij rond die periode op het Hof is gekomen. Kerkmeester te Meuzegem in 1744, 1751.

⁶⁷ Schepengriffie Wolvertem 9049, s.p.

⁶⁸ Hier kwam dan nog een supplementaire belastingen op de thé bij die telkens weer opdook als de schatkist weer eens in nood verkeerde! Hendrik was hiermee de vierde meest belaste persoon in Meuzegem. We merken hierbij op dat de scribent een verkeerde optelling maakte en dat het juiste saldo 33 gulden en 18 stuiver dient te zijn. In tegenstelling tot de telling uit 1755 betreft dit geen echte volkstelling maar een telling met als doel belastingen te heffen op personen, op dieren, op bewerkte grondoppervlakte, op het bezit van schouwen en op het verbruik van thee. Daardoor werden alleen de namen vermeld van de mannen aangevuld met de vermelding of ze een vrouw hadden, van kinderen boven de zeven jaar, van knechten en meiden, van het aantal dieren en schouwen die men in eigendom had. Wat betreft de vermelding van het woordje *ploeg* kunnen we het volgende zeggen: ploeg was een duister en toen reeds verouderd begrip en afgaande op het doctoraat van Frank

telling van het jaar 1747

RA Leuven: Schepengriffie Wolvertem 9140.

RA Anderlecht: Staten van Brabant, carton 397/2-48.

Betreft de *Generaele Impositie* op paarden, beesten, haardsteden en schouwen opgemaakt 23.09.1747.

De opneming hiervan werd gedaan door Jan Wijns in absentie van de drossaard maar geassisteerd door de schepenen en de griffier. Een boete van 10 pattacons was voor hem die valse verklaringen zou afleggen en *de gene jet soude verswygen*.

Keizerin Maria Theresia, soeverein der Nederlanden, vraagt de Staten van Brabant haar een bede toe te kennen te trekken op *...alle d'ingesetenen van ieder plaetse soo Mans, Vrouwen als Domestiquen, ende Kinderen met uytdruckinge van hunnen precisen Ouderdom mitsgaeders van alle de Peerden, Ploegen ende Beesten mede oock van alle de Haertsteden der Schouwen, Ovens ende Forneysen...*⁶⁸

Hendrick van Gucht ⁶⁹ pachter & vrouw	2-0
Eenen sone boven de seven jaeren	0-0
Een dochter	2-0
Eenen knecht	2-0
Een meysen	2-0

Daelemans over het Pajottenland in de 18e eeuw kunnen we het begrip ploeg omschrijven als zijnde voor Brabant een oppervlakte van ongeveer 20 bunder.

⁶⁹ Kerkmeester van Meuzegem in 1744 en 1751. Schepenen van Wolvertem: schepengriffie van Wolvertem 9140 en Staten van Brabant: carton 397/2 farde 48. We zitten in deze periode (1745-1748) onder de Franse bezetting en onze voorouders zullen eerder hun aangifte wat naar beneden afgerond hebben. Nochtans was in deze verordening tot impositie aangestipt *... dat de Gene iet soude verswygen ...* een boete van 10 pattacons zou opgelegd krijgen. Volgens zijn verklaring begin januari 1749 (SG Wolvertem 7844 akte 1) had hij anno 1748 gedurende 27 dagen met zijn wagen en 3 paarden naar het leger gereden, en verder nog eens met zijn wagen en 3 paarden gedurende 6 dagen en tenslotte nog eens 1 paard gedurende 1 dag ter beschikking gesteld. We vonden van hem ook een eigenhandig geschreven papier waarop hij zorgvuldig noteerde wat hij, tot last van de parochie, in 1746 en 1748 voor de franse overheerser had dienen uit te voeren: verschillende reizen met zijn wagen naar Brussel, Gent, Leuven, Dendermonde, Vilvoorde, Schaarbeek, het kasteel van Laken, ... Tijdens één dezer reizen werden hem drie zakken haver die hij voor Adriaan Stallaert had meegevoerd ontstolen: SG Wolvertem 9142, ongepagineerd.

Twee peerden	4-0
Een veulen	1-0
Vier koye	6-8
Twee rinders	1-12
Drye calveren	1-16
Twee verckens	0-12
Twee haerten - eenen oven voor syn	1-0
Gerieff huerelinc	0-10
Een halff ploegh	3-0
Voor den thé	6-0
<i>samen ... 33-0</i>	

Goudsijde van gicht

Hij is hiermee, na pachter Theeus van het Hof van Pitzenburg, de grootste pachter in Meuzegem.

18.05.1751

RA Anderlecht: notariaat 4893 akte 30: Felix de Kinder - Brussel

Is een huurcontract tussen enerzijds C.H.Wouters, rentmeester van prins de la Tour & Tassis en anderzijds de eerbare **Hendrik van Gucht** voor een pachthof met *de huysinge, schuere, stallen, hovenhuys ende verckens koten mette landen, weyden ende boomgaert daarvan dependerende*

gen. de Onse Lieve Vrouwe hoeve met specifique partyen ende landen gementioneert in sekere huercedulle verleden onder signatueren dd. 28 03 1722 aen den acceptant door my notaris alsnu voorgelesen. De pacht ging in met Kerstmis 1750 en liep voor zes achtereenvolgende jaren; de pacht prijs ten belope van 555 gulden 10 stuiver was te betalen van halven ten halven jaere.

De condities waren de volgende:

1. de dorpslasten, beden en settings vallen ten laste van de pachter
2. de cijzen op de verhuurde goederen dient hij eveneens te betalen
3. de huurders zullen moderatie van hun pacht prijs bekomen indien door heirkraft schade geschiedt aan de landen of weiden op voorwaarde de verhuurder hiervan binnen de drie dagen te informeren
4. de huurder zal zorg dienen te dragen voor de gebouwen in tijde van oorlog en ook zodanig dat ze niet door negligentie ten prooi vallen aan brand
5. hij zal de landen, boomgaard en weide aanvaarden zoals ze tegenwoordig liggen met de uitdrukkelijke voorwaarde dat zij die loffelijk zullen moeten labeuren, mesten en mergelen zonder te mogen verhandzaaien noch de weiden te scheuren
6. hij mag niet onderverhuren
7. al het stro en mest mag alleen op de landen van deze hoeve gediverteerd worden



De kaart van Villaret (1745) met het Onze-Lieve-Vrouwhof in de rode omcirkeling.

8. hij moet al de wange wanden (= zijwanden?) en de strodaken van de stallen, ovenhuis en varkenskoten onderhouden en repareren maar de verhuurder zal de kosten van de latten en nagelen betalen en de reparaties aan het stenen huis
9. hij dient per jaar voor de heer twee karweien te doen met zijn wagen en paarden
10. hij zal de grachten, riolen, beken, straten en wegen ruimen en repareren indien nodig
11. hij heeft het genot op de trunk mits deze zelf te kappen maar slechts volgens het houwmesrecht t.t.z. de harde om de zes jaar en de weke om de vijf jaar; over de opgaande bomen heeft hij geen gezag
12. het laatste jaar van zijn termijn moet hij één derde bezaaid laten met harde granen, één derde gelabeurd laten voor de weke vruchten en het laatste derde zal hij braak laten liggen; bij de oogst zal de helft voor de aankomende pachter zijn en de andere helft voor de afgaande pachter

12.11.1755

RA Anderlecht: notariaat 4897 akte 57: Felix de Kinder - Brussel.

Een huurceel voor **Hendrik van Gucht**⁷⁰ voor het *Onse Lieve Vrouwen hoff* en nog 4 bunder -uit de hoeve van Lovegem- gelegen in de parochie Wolvertem wordt aangegaan voor een nieuwe termijn van 6 jaar aan 555 gulden 10 stuiver per jaar. De percelen worden weer niet vermeld maar er wordt terug verwezen naar de akte van 28.03.1722.

De pacht zal ingaan met Kerstmis 1755.

Uit de telling van datzelfde jaar 1755 leren we dat bij hem nog woont zijn vrouw samen met zijn 20-jarige zoon uit het eerste huwelijk Jan Baptist, zijn 2-jarige halfzuster Elisabeth en zijn 1-jarige halfbroer Jan.

Hij had toen nog steeds een knecht en een meid in dienst.

⁷⁰ Op 21.02.1751 te Wolvertem getrouwd met Maria Anna de Roover, ° Wolvertem 02 06 1723, dochter van Michiel de Roover en Jacoba van Humbeek. Van Hendrik, die stierf te Meuzegem in mei 1764, behield ze

1760

Schepengriffie Wolvertem 7854 akte 15.

Hendrik van Gucht wordt nog altijd vermeld bij de grootste pachters van Meuzegem na Francis Theeus en Jan van Doorslaer.

Hij betaalt de som van 22 gulden 1 ½ st voor de XX^e penning berekend op 9 b 1 dw 55 r plus nog eens 12 stuivers voor zijn domicilie.

1777

Kabinetskaart der Oostenrijkse Nederlanden door graaf de Ferraris.

Het pachthof bestaat uit vier afzonderlijke gebouwen met een vijver die enigszins verwijderd ligt van het hof.

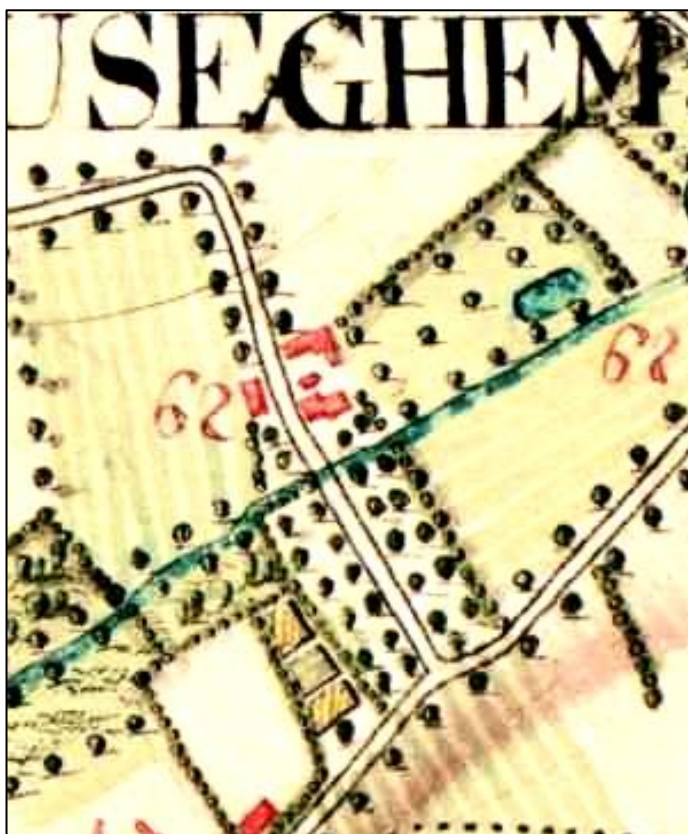

drie kinderen. Tevoren was Hendrik op 06.03.1730 te Meuzegem getrouwd geweest met Anna van der Cammen die te Meuzegem stierf op 17.08.1750 en met hem twee kinderen had.

05.01.1780

RA Anderlecht: Notariaat 8860 akte 1: Nic. van
Cauwelaert
– Brussel.

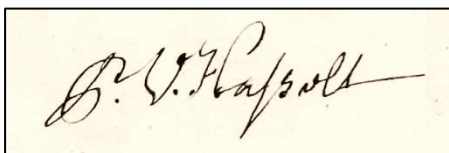

**Peeter
Verhasselt**

(1728-1781)⁷¹ wordt als pachter op het Hof
vermeld.

Zeer waarschijnlijk kwam hij op het Hof in 1764
toen hij op 25 augustus van dat jaar trouwde met
de weduwe van Hendrik van Gucht die in mei 1764
was gestorven.

Volgens de huwelijkse voorwaarden diende hij al
zijn roerende en onroerende goederen in de
gemeenschap te brengen en te zorgen voor de
opvoeding van de drie kinderen van Gucht tot aan
hun achttiende jaar; hij diende ze tot dan te kleden,
eten en drinken te geven en te leren lezen en
schrijven. Als ze 28 jaar werden zou het meisje
Elisabeth 200 gulden krijgen en de jongens Jan en
Jozef elk 179 gulden.⁷²

Het huurcontract voor de hoven, het huis, de
schuren, de stallen, de gebouwen, de
varkenskoten, de landerijen, de weiden en de
boomgaard werd aangegaan voor zes
operevolgende jaren en ging in met Kerstmis 1778;
de pachter zou hiervoor een huur van 710 gulden
per jaar dienen af te dragen.

De negen volgende percelen stemmen ongeveer
overeen met diegene die op 23.09.1715 door de
erfgenamen Hannecart aan Prins de la Tour
werden verkocht (zie aldaar).

⁷¹ Geboren te Mollem op 28.06.1728, zoon van
Laurentius en Petronella van der Goten, huwde op
25.08.1764 te Meuzegem met Maria Anna de Roover (+
Meuzegem 01.08.1767) en nadien te Oppem op
14.08.1768 met Joanna Maria van Bever (° Machelen
1742) dochter van de pachter van het Klein Hof van
Amelgem Peeter van Bever en Maria de Hertogh. Peeter,
nog schepen van Wolvertem geweest, stierf te
Meuzegem op 27.10.1781 en werd in de kerk begraven;
nadien hertrouwde zijn weduwe op 10.02.1782 met
Michiel Jacobs (geboren te Meise in 1750 van Arnold
Jacobs en Anna Vrebos) dewelke de uitbating van het
pachthof overnam. In de bevolkingstelling van het jaar
IV (1796) voor het kanton Merchtem waartoe Meuzegem
behoorde, verklaart hij in de gemeente gekomen te zijn
anno 1783. Hij wordt erin vermeld als *adjoit agent
(municipale)* samen met Joanna Maria van Bever, hun
(stief-) dochter Anna van der Hasselt, 28 jaar; een meid
Catharina van Dictum, 28 jaar; twee knechten Andre

Het betreft:

1. L45-L52 nu bepaald in de grootte van 3-2-84
2. L51 in de grootte van 0-5-57
3. B157 groot 0-2-8
4. B109 groot 1-3-86
5. B100 groot 0-2-91
6. B80 groot 1-0-1
7. C69-L3 groot 0-1-44
8. groot 0-6-78
9. groot 3-0-3

Hierna volgden nog vijf percelen afkomstig uit het
aangrenzende Verbrand Hof⁷³:

1. 1/ 2-2-9 land gen. den Boucht op de Meer:
B139
*1.de Heide 2. de Lovegemkouter 3. Guillam
van Humbeeck en den Heer Raedt Viron;*
2. 2/ 1-3-69 land gen. de Vakker
*1.de Vacquerstraat 2. Tour & Tassis 3. erf.
Jan de Boeck en de erf. Mevrouw
Heymans;*
3. 3/ 1-0-0 weide gen. den Broeck
*1.de landbeek 2. Tour & Tassis 3. het
volgende stuk en Sieur Francolet*
4. 4/ 0-1-8 ½ weide
*1. Tour & Tassis 2. de landbeek 3. het
voorgaande stuk;*
5. 5/ 4-1-0 land gen. den Boucht, deel van 6-0-0:
B146 - de rest is verkocht aan Raedt Viron
*1.de Lovegemstraat 2. Raedt Viron 3. de
abdij van Grimbergen 4. de baan;*
6. 6/ 1-0-0 weide gen. het Scherrewael waarvan
de rest is verkocht aan de heer Francolet
*1. Francolet 2. het klooster van Groot-
Bijgaarden 3. de Lovegemstraat 4. de
landbeek.*

Heyvaert, 47 jaar en Pierre van der Veken, 30 jaar en
twee hulpjes Pierre Antoine de Mars, 19 jaar en Henri de
Bont, 17 jaar. In het jaar IV werd hij van hogerhand
aangesteld als adjoint; in het jaar V werd hij aangesteld
na verkiezingen: Préfecture de la Dyle, liasse (?) 332. In
1809 wordt hij in een *etat du peupulation de la commune
de meuseghem* ingeschreven met zijn vrouw, drie
stiefkinderen Verhasselt en 5 knechten waaronder
Norbert Goelaerst enfant de patrie: SG 9145.

⁷² RABeveren: notariaat P. van Malderen 5424 dd.
13.08.1764.

⁷³ Hiermee wordt het Hof te Lovegem onder Wolvertem
bedoeld (en niet het Verbrand Hof onder Merchtem dat
ongeveer 1 km meer noordwaarts ligt). Het was enkele
jaren tevoren afgebrand en deze vijf kavels vind men
terug in de verkoop op 23.09.1715 door Hannecart aan
prins de la Tour & Tassis: S.G. Wolvetem 7762 p. 164v
en S.G. Brussegem 1173 dd. 19.09.1715.

11.10.1794 (20 Vendémiaire an III)

Stadsarchief Brussel: inv. Pergameni: tellingen
532A, Meuzegem.

Op 26.06.1794 werden de Oostenrijkers te Fleurus door generaal Jourdan verslagen en werd België andermaal bezet door de Franse legers.

Gedurende bijna een jaar kenden onze gewesten het regime van een militaire bezetting.

Op 01.10.1795 werden dan de Oostenrijkse Nederlanden bij Frankrijk ingelijfd. Een van de eerste maatregelen die de Franse bezetter nog in het jaar III nam was een overzicht te eisen van de voorraden. In deze lijst worden de gezinshoofden nominaal vermeld en ook het aantal personen waaruit het gezin bestond. Verder noteerde men de oppervlakte van de landerijen, weiden en bossen, het aantal dieren grootvee en de voorraad aan granen, stro en hooi. Op het einde van dit verslag werd elke declarant gevraagd om zijn verklaring te ondertekenen.⁷⁴

Michiel Jacobs, pachter, kerkmeester, herbergier en brouwer, ondertekent deze verklaring die opgenomen wordt in een proces-verbaal ten behoeve van de Franse Republiek.

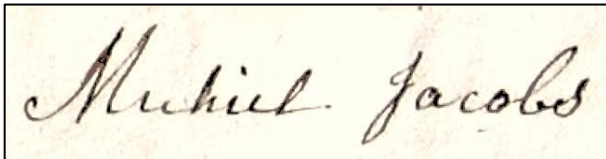

Michel Jacobs wordt hier op 20 Vendémiaire van het jaar III der Franse Republiek ondervraagd door de griffier, burgemeester en schepenen van Meuzegem & Imde samen met commissaris de Mendevil uit Brussel; hij wordt vermeld als pachter, herbergier en brouwer.

Gevraagd hoeveel goed hij onder zijn bewind heeft en cultiveert en hoeveel lieden hij in zijn huishouden heeft antwoordt hij met 12 personen te zijn en 17-1-0 land, 2-1-0 weide en 1 dw bos in bezit te hebben

Gevraagd naar wat hij voor zijn huishouden en vee tot de volgende oogst alsook tot het bezaaien van de akkers nodig heeft, antwoordt hij:

⁷⁴ Beducht voor dit soort praktijken van de sansculotten zullen onze inwoners wel gepoogd hebben een en ander over de hoeveelheid van hun voorraden te minimaliseren.

⁷⁵ Ook anno 1793 werd hij reeds opgeëist om op 04 april, 03 mei, 12 juni, 28 oktober en 07 december met zijn

tarwe	82 sisters	18
koren	90 sisters	54
gerst	10 sisters	20
boekwei	15 sisters	15
haver	50 sisters	32
sloorzaad	14 sisters	4
hop	60 pond	60
hooi	3.500 ponden	3.500
stro	4.500 bussels	11.500
vlas	60 ponden	90

Gevraagd naar hoeveel quintalen hij nog had in landvruchten en wat er nog werd bevonden ter plaatse (2^e kolom in sisters uitgedrukt), en, gevraagd hoeveel en welk vee hij nodig heeft voor zijn huishouden en landbouw, antwoordt hij:

koeien	7	7
kalveren	3	2
varkens	2	2
paarden	4	4
veulen	3	3
wagen	2	2
vaarzen	2	1
verre	2	1
varkens	2	2

Onze pachters werden werkelijk uitgeknepen want enkele maanden hiervoor, op 24 september, had hij te Brussel in de Franse magazijnen ook reeds 6 sister tarwe ingeleverd.

21.12.1794 (01 Nivose an III)

Schepengriffie Wolvertem 9047 & SA Brussel:
Pergameni, lias 535B.

Bij een opeising door de Franse Republiek van tarwe, af te leveren in het militair hospitaal van Vilvoorde, is Michiel met 748 pond na Peeter Leemans (1.002 pond), de weduwe Nicolaas van Humbeek (882 pond) en Matteus van Humbeek (864 pond) met 748 ponden de vierde grootste leverancier van gans Wolvertem.

Hij bezit op dat moment 5 paarden, 2 wagens en een huifkar.⁷⁵

wagen en vier paarden naar Mons, Valenciennes, Doornik,... te rijden: SG Wolvertem 9142, ongepagineerd. Meestal vertrok hij met een konvooi van een achttal pachters van Wolvertem naar deze steden; ze bleven vijf tot zes dagen onderweg.

1795

RA Leuven: Registratie en Domeinen 325: bureau Asse.

Is een opsomming van de door de Franse Republiek geconfisceerde goederen.

Meuzegem behoort nu tot het kanton Merchtem en **Michiel Jacobs**⁷⁶ wordt hierin vermeld als zijnde pachter van 17 bunder 2 dagwand land en 3 bunder weide en bos hetwelk tevoren allemaal eigendom was geweest van de prins de la Tour & Tassis.⁷⁷

1797 – 1802

RALeuven: kerkarchief Meuzegem 24884.

Uit een manuaal bijgehouden door pastoor Michel uit Meuzegem halen we dat **Michel Jacobs** zijn bijdrage tot het onderhoud van de pastoor gedurende de Besloten Tijd in totaal 184 gulden 13 stuiver 1 oord was geweest voor 16 bunder 2 dagwand gronden die hij van de kerk toen in huur had.

13.06.1811

Notariaat Vlaams Brabant 12092 akte 14: notaris Ph. Ch. Van den Daele uit Grimbergen.

Jean Josse Hennault, rentmeester van prins de la Tour & Tassis verhuurt met een bail van zes jaar, die reeds was ingegaan met Kerstmis 1810, voor 1.798,14 fr. aan **Michel Jacobs**, pachter te Meuzegem, het pachtershuis, de schuur, stallen en andere gebouwen en afhankelijkheden gebouwd in steen, samen met de moestuin, de boomgaard, een vijver, bossen, landerijen en weiden gelegen onder Ossel, Wolvertem en Meuzegem, samen groot 31 ha 83 are 27 ca.

⁷⁶ Michiel Jacobs overleed in zijn pachthof te Meuzegem op 16.11.1816 om 18 uur; de aangifte werd gedaan door zijn dienstbode Joseph De Doncker; zijn weduwe Joanna Maria Van Bever overleed in haar huis te Meuzegem in de ouderdom van 90 jaar op 27.10.1822 om middernacht; de aangifte werd gedaan door haar kozijn Jan Baptist Van Bever, 52 jaar.

⁷⁷ Nadat de goederen van de prins – alleen al in Wolvertem bezat hij 313 ha – eerst onder staatsbeheer waren geplaatst krachtens een besluit van 9 Brumaire jaar III (30.11.1794) kon de prins al vlug bewijzen dat hij geen uitwijking was geweest daar hij nooit vaste verblijfplaats had gehad op het grondgebied dat

01.07.1824

RA Anderlecht: Kadaster van Brabant: Wolvertem 1105; Brussegem 704 en 1149.

Bij onderzoek van de goederen van prins de la Tour & Tassis vinden we als huurder voor de percelen gelegen onder Wolvertem sekte E 195/201 en F 779, 780, 798, 822, 824, 825, 826, 876, 877, 905, 907 en 917 van de kaart van Popp de **weduwe Jacobs** vermeld.

In totaal betreft dit ongeveer 18 ha.

Voor wat betreft de eigendommen van de prins, gelegen onder Brussegem, vinden we als huurder **Egidius Martinus Stuckens** (tevoren de weduwe Jacobs) ingeschreven voor de percelen 9, 13, 21, 22, 245, 246, 254, 257 en 260/263 op sekte C voor in totaal ongeveer 13 ha.

Samen dus ongeveer 31 ha en dit komt overeen met de huurceduul van Egidius Martinus Stuckens uit 1829.

De betreffende percelen komen in grote mate overeen met de hogere omschrijvingen van de landerijen. In datzelfde jaar 1824 werd door notaris Fr. P. De Amandel uit Londerzeel op 01 juli een pachtcontract opgemaakt tussen Eugène Thienpont, rentmeester van prins de la Tour & Tassis enerzijds en anderzijds Egidius Martinus Stuckens.

Het goed betrof een pachthoeve op 55 roeden 30 ellen erf gelegen te Meuzegem met 23 kavels land, bos, weide en een vijver zowel onder de gemeente Brussegem als Wolvertem gelegen.

De pacht prijs bedroeg 750 gulden en de looptijd zou zes opeenvolgende jaren bedragen.⁷⁸

geannexeerd was door de republiek en dat hij dus geen vijandelijke daad had gesteld. Zijn naam werd terug van de *liste des émigrés* geschrapt en hij werd op 14.11.1807 opnieuw in het bezit gesteld van zijn goederen.

⁷⁸ RA Leuven: registratie & domeinen, F 374: 10354 p. 32: hier ingeschreven voor 996,04 florijn; RA Anderlecht: repertorium der notarissen 48: anno 1824 akte 84. Vermits de originelen in de brand van 1914 bij notaris Van Hove te Londerzeel werden vernietigd kan men nog de dubbels raadplegen op het departement Registratie & Domeinen te Brussel waar ze op 07.07.1824 werden ingeschreven.

03.02.1829

RA Leuven: Notariaat Vlaams Brabant 36379 akte 21 - Antoine Kips uit Grimbergen.

RA Leuven: Registratie & domeinen, F 374: 10355 p. 139.

Is een huurceduul voor zes jaar voor het pachthof genaamd het Lieve Vrouwenhof met 31 bunder 83 roeden 26 ellen land bestaande uit hof,



boomgaard, zaailanden, vijver, dreven, bossen en weiden die rentmeester Thienpont van prins Maximilianus Carolus de la Tour voor zes opeenvolgende jaren in huur geeft aan Egidius Martinus Stuckens, kerkmeester en pachter

te Meuzegem. Het bestond uit 24 percelen – genummerd van 1 tot 24– gelegen onder Wolvertem, Meuzegem, Brussegem en Ossel.

Het is spijtig dat de bijhorende kaart met de perceelsnummers hier ontbreekt. Er zijn lichte vermeerderingen in de kavels 4 (+ 10 el), 6 (+ 09 el), 9 (+ 60 roeden) en 21 (+ 31 roeden) te merken tussen de oppervlakten uit 1824 en 1829.

De pachtprijs bedroeg 998,95 g./jaar.

1. het pachters woonhuis, paarden-, koeien- en varkensstallen, bakoven, moeshof, boomgaard op 55 r 30 e;
2. de dreef op Wolvertem palende aan het hof: 64-08;
3. de boomgaard op Wolvertem: 86-98
4. de vijver op Wolvertem palende aan de boomgaard en aan het land gen. het Bloksken: 6-94;
5. het bos op Wolvertem palende aan de boomgaard en de vijver: 10-41;
6. land gen. het Bloksken: 62-49;
7. land gen. den Doolhof neven voorgaande op Wolvertem: 2-22-35;
8. land deels onder Ossel deels onder Wolvertem: 3-61-75;
9. land onder Ossel aan het pachthof gelegen: 2-75-07;
10. land onder Ossel: 1-06-32;
11. bos onder Ossel: 17-65;
12. weide onder Wolvertem en Meuzegem: 31-75;

13. weideken tegen de voorgaande onder Wolvertem en Meuzegem: 11-05;
14. land op de Lovegemkouter onder Wolvertem: 2-43-76;
15. land op den Dooren onder Wolvertem: 1-27-54;
16. land omtrent de windmolen van Wolvertem: 90-96;
17. land op de Meerheide onder Wolvertem: 2-38-85;
18. idem: 68-55; 1-64-04; 1-18-60
19. land gen. den Boucht onder Wolvertem: 2-31-77;
20. weide gen. de Beemd onder Ossel: 1-52-92;
21. land gen. den Vakker onder Ossel palend aan de voorgaande: 2-52-07 Maximilien Charles de la Tour;
22. weide gen. het Scherrewaal onder Wolvertem aan de beek: 1-80-81;

22.12.1829

RA Leuven: Vrederecht Wolvertem 33 akte 247.

Petrus Josephus Calewaerts, meester metselaar uit Londerzeel, tegen Egidius Martinus Stuckens, pachter te Meuzegem.

Deze laatste wordt gedaagd tot het betalen van 35 gulden 40½ cent voor geleverde plannen, metselwerken en kalk in 1828.

Er waren kosten gedaan aan het pachthof van Stuckens en de rentmeester van de prins had deze werken laten uitvoeren door Calewaerts.

De meerwerken waarvoor Stuckens zelf opdracht had gegeven, worden nu in het geding betrokken; Stuckens betwist deze werken niet en zal ze ook betalen op voorwaarde dat Calewaerts hem de voorschotten zal terugbetalen die Stuckens had betaald; en hij specificeert voor 35 gulden 67:

1. zeven dagen arbeid van een werkbode voor het uitschieten van de beerput en de fundamenten: 3 gulden 50;
2. een wagenvracht blauwe steen van de kribben die gehaald werden te Brussel: 24 gulden;
3. voor het laden van die stenen: 3 gulden 60;
4. voor het lossen van een trog en de dorpels: 2 gulden;
5. voor het vervoer van een voeder hout van Meuzegem naar Londerzeel: 2 gulden 57.

De eiser verklaart dat hij nooit aan de verweerder heeft gevraagd om deze werken uit te mogen voeren, behalve voor enig hout dat hij uit Kapelle-op-den-Bos heeft meegebracht en bij hem thuis te Londerzeel afgezet en waarvoor hij ook niet weigert de betaling te doen.

De verweerder antwoordt daarop dat hij zal bewijzen dat de werkbode en de andere werken op verzoek van Calewaerts werden ingeschakeld.⁷⁹

27.07.1830

RA Leuven: Vrederecht Wolvertem 34 akte 118.

Petrus Josephus Calewaerts, meester metselaar uit Londerzeel, eiser tegen Josephus Rouillet, rademaker uit Londerzeel, gedaagde.

Deze wordt voor het gerecht gedaagd ten einde hem te horen veroordelen tot het onmiddellijk betalen van 23 gulden 13½ cent over loon en gedane metselwerken sedert september 1829 tot 8 oktober 1829.

De verweerder zegt dat hij nog een schuldvordering van 30 gulden heeft op de eiser voor het timmerwerk hetgeen hij eind 1828 deed in de nieuwe stal op het pachthof van Z.M. den Prins de la Tour & Tassis te Meuzegem, bewoont door Stuckens en hetwelk hij voor rekening en op verzoek van de eiser heeft uitgevoerd.

Het betreft o.a. een eiken balk met volgende maten: 7 ellen 8 palmen 7 duimen lengte, 2 palmen 7 duimen 6 strepen breedte en 3 palmen 2 duimen 5 strepen hoogte met een waarde van 6 gulden 67 cent.

De eiser ontkent en loochent dat verweerder op zijn verzoek die werken heeft moeten doen waarop de rechter aan Rouillet vraagt te bewijzen dat hij de balk heeft geplaatst en verzocht is geweest om de werken uit te voeren.

09.02.1835

RA Anderlecht: Notariaat 35431: akten 10, 16 en 35: notaris Ph. Alex. Coppyn uit Brussel.

Op 26.03.1834 werden de goederen van de prins de la Tour door de gezworen landmeter De Roy uit

⁷⁹ We vinden geen andere inlichtingen over hoe de zaak is uitgesproken

⁸⁰ Aankondiging van l' *adjudication définitive* in de krant l' *Indépendance Belge* van 02.02.1835 en 07.02.1835: de

Brussel opgemeten en op 10.01.1835 werd het lastenboek opgesteld door notaris Philippe Alexander Coppyn eveneens uit Brussel; de eerste koop bevatte het O.L.Vrouwhof met zijn gronden, de windmolen en zijn landerijen, de watermolen gen. de Baggemolen en enkele gronden onder Meise in het geheel 47 bunder 99 roeden 80 ellen Hollandse maat zijnde 38 bunder 0 dagwand 88 roeden lokale maat.

BIENS PATRIMONIAUX.
Adjudication définitive d'une BELLE FERME, et autres biens sous Meuseghem.
Le notaire COPPIN, résidant à Bruxelles, adjudgera définitivement le lundi 9 février 1835, à 9 heures du matin, chez le sieur FIEREMANS, à Molenbeck-S^t Jean :
Une belle FERME, nommée *het Lieven-Vrouwén-Hof*, avec jardin, verger, planti, prairies et terres labourables; trois beaux bois, moulins à vent, moulin à eau, et plusieurs parties de terre et prairies détachées de la ferme.
Ces belles propriétés contiennent ensemble 47 bonniers 92F perches 80 aunes. Elles sont situées sous les communes de Wolvertem, Meuseghem, Brussegem et Meysse.
Ces biens non compris le moulin à eau formant le 42^e lot, et qui est à paumer à 15,100 francs ont été portés en détail à fr. 141,220 00.
S'adresser pour l'obtention d'affiches contenant le plan de chaque lot, chez le dit notaire COPPIN, rue de Ruysbroeck, n^o 11, à Bruxelles. N^o 94.

l'Indépendance Belge, 02.02.1835, blz. 4

De verkoop ging door in de herberg de Groenpoort te Molenbeek.⁸⁰ Egidius Martinus Stuckens kocht hieruit voor 42.764 frank het pachthof met 22 ha 69 are 80 ca grond bij monde van Hendrik Sterk, advocaat uit Leuven. Zie kaart.

Een paar weken nadat hij eigenaar was geworden stelt hij een openbare verkoop in die gehouden wordt in het nabijgelegen pachthof annex brouwerij en herberg het Eiksken uitgebaat door Josephus Stallaert. Hij stelt hierbij 88 loten bomen te koop op volgende plaatsen:

staande op de goederen afhangende van de O.L. Vrouwhoeve worden 15 loten met in totaal 54 beuken te koop aangeboden; aan de dreef naast Wolvertem eveneens 15 loten omvattend 19 beuken, 4 abelen en 7 canada's; aan de boomgaard van het hof ook 15 loten met 2 abelen, 12 eiken, 5 essen, 5 wilgen, 2 populieren, 2 trunkpopulieren en 2 trunkeiken; aan het kerkenblok 5 loten met 7 trunkeiken, 6 eiken en 3 populieren; aan het

verkoop van *une belle ferme nommée het Lieven-Vrouwén-Hof* ging door bij Sieur Fieremans in de Groen Poort. Het 42^e lot - de watermolen - was al gebracht op 15.000 francs, al de rest stond op 141.220 francs.

Scherregael 4 kopen met 2 abelen, 1 olm en 2 populieren; aan de weide tegen de kerk 13 loten met 1 canada, 19 trunkeiken, 16 eiken, 1 olm, 1 es en 1 abeel. Verder werden onder Brussegem ook nog 11 bomen en onder St. Brixius Rode nog 33 bomen aangeboden.

De totale opbrengst hiervan beliep 29.98 francs.⁸¹

Acht maand later stelt hij opnieuw een openbare verkoop in van de bomen groeiend op zijn landerijen te Meuzegem, Eversem en Sint-Brixius-Rode.

Aan de dreef van het pachthof verkoopt men 14 beuken, 7 canada's en 2 abelen; op de boomgaard van het pachthof 7 trunkeiken en 1 abeel; aan het Blok tegen de boomgaard 6 eiken en 4 trunkeiken;

in het bos achter het pachthof 1 populier; op het land gen. den Doolhof 3 beuken, 12 trunkeiken en 5 eiken en op het land gen. Scherregael 5 abelen, 12 eiken en 5 trunkeiken. Verder nog 14 bomen te Rode en 54 bomen te Eversem. Ook werden nog te koop gesteld een deel brandhout, sleun en mutsaarden.

De opbrengst hiervan bedroeg 2.704,60 francs.

Met deze verkopen had hij bijna één achtste van de prijs die hij in februari van dat jaar betaalde, teruggewonnen.

Anno 1838 koopt hij samen met zijn tweede vrouw van notaris Den Abt uit Merchtem de weide gen. de Boecht onder Wolvertem en Meuzegem gelegen.⁸²



Kaart bij verkoop notaris Coppyn, 1835.

⁸¹ Notariaat G.F. Evrard, Humbeek 4 akte 20 van 12.03.1835 en akte 82 en 83 van 26 11 1835.

⁸² Notariaat Evrard, Humbeek 7 dd. 24.07.1836 akte 66. Deze weide was aan Den Abt gekomen bij de openbare

verkoop der goederen van prins de la Tour & Tassis in 1835.

1836

Koninklijke Bibliotheek Albertina: Kadastrale kaart van Vandermaelen en atlas van Huart.

Gemeentehuis Wolvertem: Bevolkingsregister van Wolvertem 1867-1880.

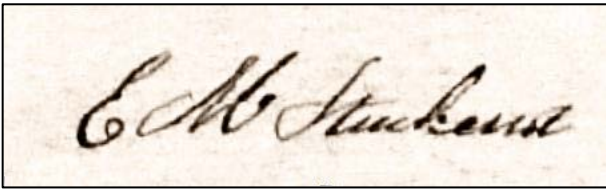

Eigenaar en pachter is nu **Egidius Martinus Stuckens**⁸³ uit Evere die gehuwd was met Maria Elisabeth Verhasselt (*dochter van hogergenoemde Petrus Verhasselt en Joanna Maria Van Bever*).

Na haar dood hertrouwde Egidius in 1825 met Maria Theresia Pesé⁸⁴ uit Merchtem met wie hij drie kinderen bekwam.

Ook zijn vrouw's jongere zuster Isabelle woonde toen mee in op het pachthof, Neerpoortenstraat 36. Zij stierf er in 1870.

Op 18.05.1877 werden hun twee nog op het hof wonende ongehuwde kinderen, Egidius Carolus⁸⁵ en Anna Petronella, hier afgeschreven voor Merchtem waar ze op 01.06.1877 in de bevolkingsregisters werden ingeschreven: Markt.

Na de dood van haar ouders was het hof in bezit gekomen van Isabelle-Louise Stuckens.

Deze was ondertussen in 1867 te Wolvertem getrouwd met Philips Van den Houte uit Ossel en ze verhuisden in 1878 ook naar Merchtem.⁸⁶

⁸³ Egidius Martinus Stuckens ° Evere 09 10 1794, zoon van Martinus en Catharina De Smet en + Meuzegem 17 08 1858; Marie Elisabeth Verhasselt ° Meuzegem 14 06 1779 en + Meuzegem 12 03 1824. De grafsteen van Egidius Stuckens werd bij de herbouwing van de kerk in 1860 in de z-o muur ingemetseld.

⁸⁴ ° Merchtem 02 05 1790 en + Meuzegem 10 03 1871 in haar huis, wijk C 40. De aangifte wordt gedaan door haar zoon Egidius Carolus Stuckens. Ze was de dochter van Philippus Pesé en Anna Catharina De Boeck. Anno 1874 bezet zij samen met haar zuster Isabelle op een perceel land vier jaargetijden, voor hen en voor hun ouders, ten eeuwigen dage te doen in de kerk van Meuzegem: Parochiearchief Meuzegem, klasse V Cordemans.

⁸⁵ RA Leuven: vrederecht Meise 233 strafzaken akte 69: op 13 mei 1873 werd Charles Stuckens, 45 jaar, pachter wonend te Meuzegem, beschuldigd om enerzijds bomen te hebben geplant in de openbare weg genaamd *Loveghem Straat* en anderzijds om op dezelfde plaats

1877

Bevolkingsregister Wolvertem 1867-1880.

Nadat de Stuckens van het hof waren gegaan komen op 05.06.1877 **Henricus Adrianus De Pauw** (°Brussegem 1839) en getrouwd met Marie Elisabeth Bessems (°Buggenhout 1840) samen met hun twee nog jonge kinderen en de 66-jarige knecht François Van Onsem, op het pachthof. Er worden nog twee kinderen geboren maar waarschijnlijk boerden ze slecht vermits ze op 27.04.1880 voor Merchtem worden afgeschreven. Hun oude knecht volgt hen op 15.12.1880.

1880 – 1886

We hebben niet kunnen terugvinden wie op dat ogenblik de boerderij pachtte.

15.02.1887

Bevolkingsregister Wolvertem 1881-1890.

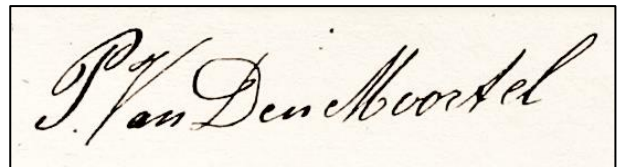

Petrus Franciscus Van den Moortel (1852-1936)⁸⁷ getrouwd in 1884 met Maria Dorothea De Knop (1855-1927) dienden in allerijl het Spaans Hof, toen nog Brussegem, te verlaten; hier waren reeds hun eerste twee kinderen geboren.⁸⁸

verwaarloosd te hebben zijn bomen te snoeien wat een inbreuk was op het artikel 38 & 39 van het provincie-reglement. Een P.V. werd op 13 maart opgemaakt door wegenopzichter Antoine Cappelle en gezien de feiten vaststonden werd hij veroordeeld tot een boete van 1 franc vermeerdd met de proceskosten van 1.25 franc.

⁸⁶ We vonden dat de kerkfabriek van Wolvertem St. Laurentius Stuckens 65,30 fr. betaalde voor levering van 6000 kareelstenen (ws. voor de vergroting van de kerk die in die jaren plaatsvond). Archiefstuk in privé bezit.

⁸⁷ Zoon van Antonius Van den Moortel en Anna Maria Van Hamme. De grafzerk van het echtpaar staat opgericht tegen de zuidermuur van de kerk van Meuzegem.

⁸⁸ Volgens verhalen in de familie Van den Moortel zou Petrus voorbestemd geweest zijn om na de dood (1885) van zijn moeder de nieuwe pachter te worden op het Spanjaardshof vermits zijn broer reeds op het Hof te



Het Hof met vader en moeder Van den Moortel in de deuropening – foto circa 1910

Ze worden te Wolvertem ingeschreven op 15.02.1887 en een week later, op 22.02.1887, wordt hier hun derde dochter geboren.

In 1907 wordt het Hof als volgt beschreven:⁸⁹

1. een gebouw uitmakende een woonhuis, bergplaats, paardenstallen, wagenhuizen, varkens- en koeienstallen al aan mekaar in steen, gedekt deels met schaliën, deels met pannen zonder stropoppen;
2. een schuur en een bergplaats in steen, gedekt 2/3 met gepopte pannen en 1/3 met stro, losstaand van het gebouw;

Linthout boerde; door strubbelingen met de rentmeester van de eigenaar (de familie Ghibert) kwam er na afloop anno 1886 van hun pachtcontract een nieuwe pachter op het hof zodat Petrus in allerijl een nieuw hof moest vinden. Waarschijnlijk is hij op voorspraak van zijn zuster Barbara (getrouwd met Edward Stuckens, brouwer te Merchtem en achterneef van de eigenaar van het O.L.Vrouwshof) op het hof beland.

⁸⁹ Brandpolis 1064218 dd. 23.09.1907 van de Belgische Vereeniging. Het verzekerd kapitaal bedroeg 40.650 frank en de premie 52,52 frank. Hierbij waren nog

3. een bakoven met remise in steen gedekt met ongepopte pannen, 15 m los van de andere gebouwen;
4. het wagenhuis op houten stijlen gedekt met pannen, staande op enige meters van de andere gebouwen;
5. een gebouw dienden als overdekte plaats voor manege van de rosmolen en voor wagenhuis op houten stijlen rustende op stenen voetstukken, aangehecht aan 2. en gedekt met pannen zonder stropoppen.⁹⁰

inbegrepen: 6. de inboedel van punt 1.; 7. de vruchten van de oogst zowel te velde als in de schuren; 8. het landbouwgerief en 9. de aardappelen in de schuur. Er werd in vermeld dat de pachter zelf het wagenhuis gebouwd had en er dus eigenaar van was. In de volgende polis uit 1920

⁹⁰ Dit artikel komt slechts voor in de brandpolissen van 1920 en later. Het was inderdaad omtrent 1910 dat de pachter op zijn kosten een tweede wagenhuis liet bouwen. Het verzekerd kapitaal bedroeg toen 182.250 frank voor een premie van 343.50 frank.

Pachter Pierre François moet geen gemakkelijk iemand geweest zijn want in maart 1889 vinden we in de gemeenteraadsverslagen de verontwaardiging van de raadsleden omdat de pachter een vermindering durft te vragen van zijn al zeer minieme personele belasting! Hij roept in dat hij slechts het 1/6^e van het fortuin van zijn ouders bekam en dat zijn vrouw niets inbracht in hun gemeenschap.

Hoewel hij bezitter was van vele eigendommen buiten Wolvertem wordt hem door de gemeente echter geen centiem bijkomende last opgelegd.

Nochtans was door iedereen geweten dat hij een gemakkelijk leven leidde. Zijn broer Joseph, knecht op de boerderij, wordt verweten klacht ingediend te hebben niettegenstaande hij zelfs geen belasting had moeten betalen!⁹¹

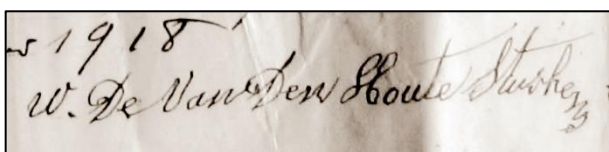

In 1916 waren er op het hof 7 paarden, 10 koeien, 20 vaarzen, 3 stieren, 15 varkens, 175 kippen. Er werden 40 ha land en 20 ha weiden in pacht gehouden.⁹²



*Het gezin
Van den Moortel – De Knop
– foto circa 1915.*

⁹¹ Gemeentehuis Wolvertem: Gemeenteraadsverslagen 1886-1895: 14 03 1889 artikel 1613.

⁹² Verklaring in het infoblad van Meise dd.??? rubriek *de Schatkamer* door Jef Van den Brande in gesprek met Piet Van Keer, werkzaam op het pachthof van 1916 tot 1918.

⁹³ Gemeentehuis Wolvertem: doos 399 dd. 20.12.1922. We vinden hem ook terug in een *Mémorial Administratif* uit 1897 met in bezit van een zwarte 22 maand oud gekeurde stier goed voor bespringing.

In 1919 en 1920 bedroeg de pacht 2.700 frank en de kwitanties hiervan werden nog ondertekend door de stokoude eigenares, de weduwe Philippus van den Houte uit Merchtem.

In de uitgaande correspondentie van de gemeente vinden we dat Peer van den Moortel tot de vijf grootste boeren van Wolvertem wordt gerekend met meer dan 17 ha bewerkte landerijen.⁹³

De bejaarde weduwe Van den Houte - Stuckens⁹⁴ sloot op 24.01.1920 een laatste keer met haar pachter een huurcontract⁹⁵ voor totaal 22 hectare 52 are 70 centiare landerijen, ingaande op 30.11.1921 voor negen opeenvolgende jaren.

Het betrof 10 ha 86 are 70 ca onder Meuzegem op de percelen E 195 (weide), E 197a (boomgaard), E 198a (moestuin), E 199b (woonhuis), E 200b en 201b (land) gelegen rond het Hof en op de percelen E 52 (weide), E 79a (weide) te Neerpoorten; verder nog land onder Wolvertem op de Windmolenkouter en in de Maye op de percelen F 822, 824a, 825a, 826a, 852,874a, 875 en 905a. Onder Brussegem (Ossel) lagen nog 10 ha 66 are landerijen verspreid over de percelen C 18, 21 en 22 genaamd den Koolhof, C 226a de Heide, C 227

het Lovegeblok, C 254 het Blok en C 260, 261, 262 en 263 genaamd de Meer. Petrus en zijn vrouw overleden op hun pachthof,⁹⁶ toen gelegen Neerpoortenstraat 36.

⁹⁴ Overleden te Merchtem op 18.11.1920, rentenierster.

⁹⁵ Onderhands contract geregistreerd te Asse op 11.02.1920, boek 50 blad 29.

⁹⁶ Normaliter zou de oudste zoon Joannes Josephus hun opvolgen maar deze wou een eigen boerderij opstarten om niet afhankelijk te moeten zijn van rentmeesters en eigenaars dewelke zijn vader rond 1885 de opvolging van het Spaans Hof hadden ontzegd.

1924

Bevolkingsregister Wolvertem 1920-1930.

Lodewijk Frans Alfons Leemans (1888-1958), in de omgang Fons⁹⁷ genoemd, zoon van de pachter van het Hof van Leemans op de Dries te Wolvertem huwt te Wolvertem op 10.06.1924 Joanna Barbara Amelia Van den Moortel (1885-1961), Amelie genaamd, dochter van voorgaande pachter en komt zodoende vanaf dat jaar 1924 inwonen op het O.L.Vrouwhof.



Het pachthof was ondertussen vererfd geworden en in de dertiger jaren van voorgaande eeuw in bezit gekomen van de kleinkinderen van Pieter Jozef Stuckens, een broer van Egidius Martinus Stuckens vermits de drie kinderen van deze laatste geen rechtstreekse erfgenamen hadden.

Op 15 09 1930 werd een huurceel opgemaakt⁹⁸ tussen enerzijds **Amand Stuckens** (x Seraphine De Coster) en Hélène Stuckens (x Alfred De Koster) en anderzijds Alfons Leemans en Amelie Van den Moortel.

De bail werd gesloten voor negen jaren en verviel op 30.11.1938 en de pacht prijs zou 13.150 frank bedragen.

Het oppervlak bedroeg nog 17 ha 35 are 75 ca vermits onder Wolvertem de percelen F 852, 875 en 905 niet meer werden opgenomen; onder Brussegem waren dit de percelen C 226 en 227 die te ver van het Hof waren gelegen.

⁹⁷ Zijn dochter Irma Leemans trouwde met Julien De Cock, pachter op het nabijgelegen Hof te Linthout in Brussegem en wiens moeder Joanna Petronella Van den Moortel van het Hof te Linthout was.

⁹⁸ Onderhandse akte geregistreerd te Grimbergen op 24 09 1930, boek 1 blad 86.

⁹⁹ Amand Stuckens kwam in de winter bijna wekelijks naar het Hof om van hieruit met zijn zonen en enkele vrienden op jacht te vertrekken.

10.02.1954

Bevolkingsregister Wolvertem 1950-1960.

Het pachthof is nog steeds van de familie Stuckens⁹⁹ en de pachter is nu **Julius De Boeck** (1908-2000)¹⁰⁰ die op hogervermelde datum te Wolvertem in het bevolkingsregister wordt ingeschreven samen met zijn vrouw en hun drie kinderen.

Ze kwamen toen van een pachthof aan de Heerbaan 7 te Steenhuffel.



Pachter De Boeck en zoon ca 1960.

31.10.1973

De laatste pachtersfamilie **Julius De Boeck** (foto hiernaast) is dan verhuisd en de gebouwen met enkele aren grond worden door de familie Stuckens verkocht aan de familie De Neys, handelaars in aardappelen.¹⁰¹

Het hof kwam zodoende aan hun dochter Dora, °1938 (x Emile Conter, °1939) en zoon Eduard alias

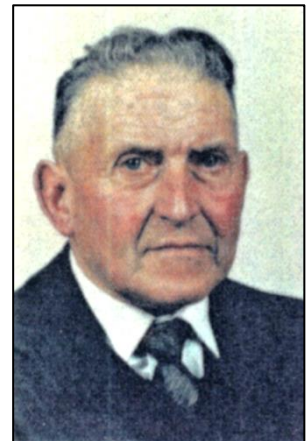

¹⁰⁰ Julius werd geboren te Steenhuffel en huwde te Wolvertem op 26.05.1942 met Maria Joanna Van Hemelrijck, ° Wolvertem in 1912 en overleden in 1990. Ze was de dochter van Jan Emiel Van Hemelrijck en Leonie De Buyser.

¹⁰¹ Ze kochte initieel de hoeve bestaande uit het woongebouw, twee stallen, een open schuur, een boomgaard en enkele weiden.

Ward De Neys ¹⁰² die op de oude hoeve op 24.12.1974 wordt gedomicilieerd (Lovegemstraat 8 – kadastraal sectie E 196c); Ward's zoon Kristof De Neys wordt er op 15.11.1995 in het bezit van gesteld bij akte voor notaris Stefaan Van den Eynde uit Meise. Hij woont er nog steeds (2014). Zijn zuster Dora was ondertussen met Emile Conter naar de Birrebeekstraat in Meise getrokken.

1995

5 ha landerijen rondom en in de omgeving van het pachtthof zijn nu eigendom van de BVBA Stephex Stables & C^o ¹⁰³ die er een groot hippisch centrum met stallingen, weilanden, binnen- en buitenpistes plus renbaan oprichtte. Vanaf 2014 werd er de *Brussels Stephex Masters* jumping georganiseerd.

Stephan Conter (52) organiseert prestigieuze jumping in Vlaams gehucht

Meuzegem. Een gat in Vlaams-Brabant, waar amper tweehonderd mensen wonen. Maar ook het gehucht waar momenteel 's werelds meest prestigieuze jumping plaatsvindt. Miljardairs als Bill Gates, Michael Bloomberg en Roman Abramovitsj vinden dit weekend hùn weg naar ons land. Om te supporteren voor hun dochters op de Stephex Masters, georganiseerd door zakenman Stephan Conter. "Ik heb Meuzegem op de wereldkaart gezet." PIETER HUYBERECHTS

De zakenman die miljardairs naar Meuzegem trekt

Hij grinst als we vragen of het klopt dat hij Bill Gates met de hellepaas gaat ophalen. "Bill weet dat we hier op ons domein twee landingsplaatsen hebben voor heli's. Hij zal hier wel geraken dit weekend. De vorige keer was hij hier ook, op zijn *basketsloefen*, rustig genietend van de jumping. Incognito, met een pintje in de hand, supporterend voor zijn dochter."

Stephan Conter mag Bill zeggen tegen Bill Gates. Of Bruce tegen Bruce Springsteen, wiens dochter ook deelneemt aan 'zijn' jumping. "Dat zijn ook maar gewone mensen, hoor. Ik laat hen vooral met rust en zie wel wanneer ze arriveren. Ik zou mij perfect kunnen ventelen in de jetset, maar heb altijd één belangrijk ding onthouden: de beste avonden breng je toch door met een bak bier, zittend op een baal stro, omringd met je beste vrienden. In Meuzegem, ja. Wat heb je aan een cocktail in een vijfsterrenhotel in New York met allemaal saaië mensen?"

De organisator van de Stephex Masters, Stephan Conter, organiseert dit weekend jumping, met dertig van de veertig beste springruiters ter wereld – heeft zijn zaakjes goed voor mekaar. Hij bezit niet alleen 550 spring- en fokpaarden, hij levert wereldwijd ook de *ledereen vip*.

Gisteren ging de vijfdaagse competitie van start op het 33 hectare grote domein van Conter. Een van de dochters van de Russische oliemiljardair en Chelsea-eigenaar Roman Abramovitsj maakte alvast haar intrede. "Ze is een echt talent. Dit weekend zal haar vader ook wel optuiken. Hij komt altijd." Maar wie denkt dat het een elitaire bedoening wordt, komt bedrogen uit: buurtbewoners zijn even welkom op het evenement. "Het principe: iedereen is vip."

Conter vraagt dan ook geen entreegeld. Hij doet het niet voor het geld, zegt hij. "Het hele kostenplaatje bedraagt 2,5 miljoen euro en dat halen we er lang niet uit. Paarden zijn mijn leven en ik wou iets terugdoen voor de sport. En voor ons land, dat wereldfaam geniet op vlak van paarden, ruiters en concours. En voor

Sofia, de dochter van de Russische oliemiljardair Roman Abramovitsj, sprong gisteren met haar paard al vlot over de balken. "Ze is een echt natuurtalent", zegt Conter.

Deze celebs haalde Conter al naar Meuzegem:

- Bruce Springsteen (67)** – Amerikaanse rockartiest
- Bill Gates (61)** – Amerikaanse ondernemer, mede-oprichter Microsoft
- Michael Bloomberg (76)** – Amerikaans ondernemer, oud-burgemeester New York
- Roman Abramovitsj (50)** – Russische oliemiljardair, eigenaar Chelsea FC
- Liliane Bettencourt (94)** – Rijkste vrouw van Frankrijk, erfgename L'Oréal

Meuzegem ook, ja. Ik denk wel dat ik ons gehucht op de wereldkaart heb gezet."

Maar naast wereldvedettes als Bill Gates en Bruce Springsteen, is de kans ook groot dat dit weekend Eddy Merckx een kijkje komt nemen. "Eddy was als jonge gast mijn buurman, en werd een vriend. Hij kent hier iedereen. Laatst zei hij me nog: *Buurman, ge hebt nog zo slecht niet gebouwd.*"

¹⁰² Ward De Neys, °1940, was architect-urbanist getrouwd met maatschappelijk assistente Mia Vermeire; ze maakten van het hof een plaats waar ze met hun beide kinderen ponykampen en ponyrijlessen organiseerden nadat ze er in 1979 een nieuwe open hangar hadden opgetrokken.

¹⁰³ Zaakvoerder Stephan Conter, °1965, zoon van Emile. Hij woont op het oude hof de Bieshoecht in Wolvertem.. Zijn bedrijf verhandelt topspringpaarden en hunters en bouwt luxe-vrachtwagens voor vervoer van paarden.

Een degelijke werking van onze VZW garanderen, het kost allemaal handenvol geld.
En het lidgeld alleen dekt deze kosten natuurlijk niet.
Daarom zijn we onze sponsors, die ons financieel en logistiek willen steunen, zeer erkentelijk.

**Interesse om ons gezamenlijk erfgoed ook een hart onder de riem te steken?
Of gewoon te tonen dat je de doelstelling van onze kring een warm hart toedraagt?
Neem dan gerust contact op met ons via erfgoedberla@live.com**

Als sponsor word je een heel jaar lang op onze website, in al onze publicaties en in al onze nieuwsbrieven en flyers vermeld. En die hebben momenteel een oplage hebben van meer dan 1300 emailadressen.

Bijkomend worden er tientallen papieren exemplaren van dit alles bij vrije beroepen, rusthuizen, culturele centra, in het gemeentehuis en bibliotheek enz. verspreid.

Vanaf een sponsoring van € 100 is de sponsor vrij om een banner of een reclamebord op een van onze jaarlijkse evenementen te zetten. We vragen wel dat de sponsor dan zelf instaat voor de aanlevering en de plaatsing.

Als kers op de taart wordt bij sponsoring de opmaak gratis door onze graficus gedaan, eventueel wordt er ook een rechtstreekse doorklikmogelijkheid of QR  naar jouw eigen website voorzien.

We leveren natuurlijk een betalingsattest af dat je voor inbreng in de algemene onkosten van jouw bedrijf kan gebruiken.

Jan, Dirk, Hedwig
Het Berla-sponsorteam.

**SPONSORS
GEZOCHT**



Bezoek onze Facebook pagina,
je vindt ze op <https://www.facebook.com/erfgoedberla>

facebook 



keuken open van 12u tot 22u
dinsdag en woensdag gesloten - open op feestdagen

Brusselsesteenweg 48 - 1860 Meise - 02 269 70 04



Mechelen. Hof van Palermo (15^{de} eeuw). Voormalige residentie van Jan II Carondelet, raadsheer van de Grote Raad van Mechelen. Project in uitvoering 2016.

- Bouwhistorisch onderzoek
- Materiaaltechnisch onderzoek
- Diagnostisch onderzoek
- Restauratiebestekken
- Waardestellingen
- Beheersplannen
- CHE rapporten
- Laboanalyses
- Georadar
- Dendrochronologie
- 3D scanning



Johan Grootaers

ERFGOED EXPERTISE

Johan Grootaers Erfgoedexpertise comm. v.
Fonteinstraat 38, B-3050 Oud-Heverlee
www.johangrootaers-erfgoedexpertise.be
e-mail: monumentae@gmail.com • Tel. 0492 65 64 38

Meditation is not escaping from life, it is escaping into life OSHO

Uit sympathie

Lid van de Raad van Bestuur Berla



PAPIERWAREN - DAGBLADHANDEL
Letto
TABAK • SPEELGOED

huis
CALLEBAUT

Luc en Nadine

Brusselsesteenweg 33
1860 MEISE

maandag - vrijdag
06u15 - 18u00

zaterdag
07u00 - 18u00

Tel.: 02 269 27 25

Van Ossel
Keukens, badkamermeubelen & inbouwkasten

Wilgenlaan 17 bus1
1861 Wolvertem (Meise)

Tel: 02/269.91.02

E-mail: van.ossel.keukens@telenet.be

www.vanosselkeukens.be

ilwa



Bij S-Line Fitness werken we met een uitrusting van de hoogste en beste kwaliteit.
We helpen je om je doel te bereiken naar een gezonde en fitte levensstijl.

BRENG ONS EEN BEZOEKJE

S-Line Fitness
Brusselsesteenweg 58b
1860 Meise

Tel: +32 470 93 92 72
Email: info@slinefitness.be

Maandag 16:00 - 22:00
Di-Wo-Do-Vr 07:00 - 14:00 | 16:00 - 22:00
Zaterdag - Zondag 09:00 - 16:00
Feestdagen 09:00 - 14:00

DAKWERKEN LANIN W.

Begonialaan 10
1853 Strombeek-Bever



email: willem.lanin@skynet.be
Tel./Fax: 02 267 83 06



M timaya

BROOD EN BANKETBAKKERIJ

Hoogstraat 87 - 1861 Wolvertem
02 310 55 68 - bartdenbakker@timaya.be

Café OSSEL-STAR



Bij Nico & Sofie
Kasteelstraat 12
1785 OSSEL (Brussegem)
052 57 01 60

Openingsuren:
Ma-zat vanaf 10u
Zondag vanaf 8u (Periode April - September)
Zondag vanaf 8u30 (Periode Oktober - Maart)
GESLOTEN op woensdag



Uw KBC-Verzekeringsagent, altijd een stapje voor

Vestiging Wolvertem

VEILINGLAAN 12 - 1861 WOLVERTEM
T.+ 32 2 269 33 02

wim.van.campenhout@verz.kbc.be
<https://www.kbcagent.be/zvc>

Vestiging Londerzeel

MECHELSESTRAAT 20 - 1840 LONDERZEEL
T.+ 32 52 30 33 58

wim.van.campenhout@verz.kbc.be
<https://www.kbcagent.be/zvc>

4 redenen om klant te zijn bij KBC



Kies de zichtrekening die het best bij je past

Van gratis tot heel veel extra's. Open nu online en je krijgt dadelijk je rekeningnummer.



Simuleer je hypothecaire lening

Bereken in 2 minuten hoeveel je woonkrediet of hypothecaire lening kost.



Advies nodig? Op kantoor en...bij je thuis

Advies nodig en geen tijd om naar je kantoor te gaan? Met (video) chat staan onze experts voor je klaar tot 22 uur en op zaterdag tot 17 uur!



Wat is KBC Mobile?

Dé referentie in de banksector. Al meer dan een 600.000 klanten gebruiken KBC Mobile voor hun banktransacties. Download KBC Mobile nu!



KBC BANK MEISE

BRUSSELSESTEENWEG 19 - 1860 MEISE

Tel: + 32 2 272 72 00

Fax: 02 272 72 01

meise1@kbc.be

Maandag	09.00 - 12.30	12.30 - 18.00 Enkel op afspraak
Dinsdag	09.00 - 12.30	12.30 - 18.00 Enkel op afspraak
Woensdag	09.00 - 12.30	12.30 - 18.00 Enkel op afspraak
Donderdag	09.00 - 12.30	12.30 - 18.00 Enkel op afspraak
Vrijdag	09.00 - 12.30	12.30 - 18.00 Enkel op afspraak

Ontdek het volledige aanbod

[Betalen en zelf bankieren](#)

[Spaarproducten](#)

[Pensioensparen](#)

[Beleggingsproducten](#)

[Lenen](#)

[Verzekeren](#)

www.archi-tect.be bv bvba

ingeschreven bij de Vlaamse Orde van Architecten, stamnummer B400222

1860 Meise & 1000 Brussel

email@archi-tect.be T. 0475.529.910

Architect Walther DeCleyne + speciale technieken

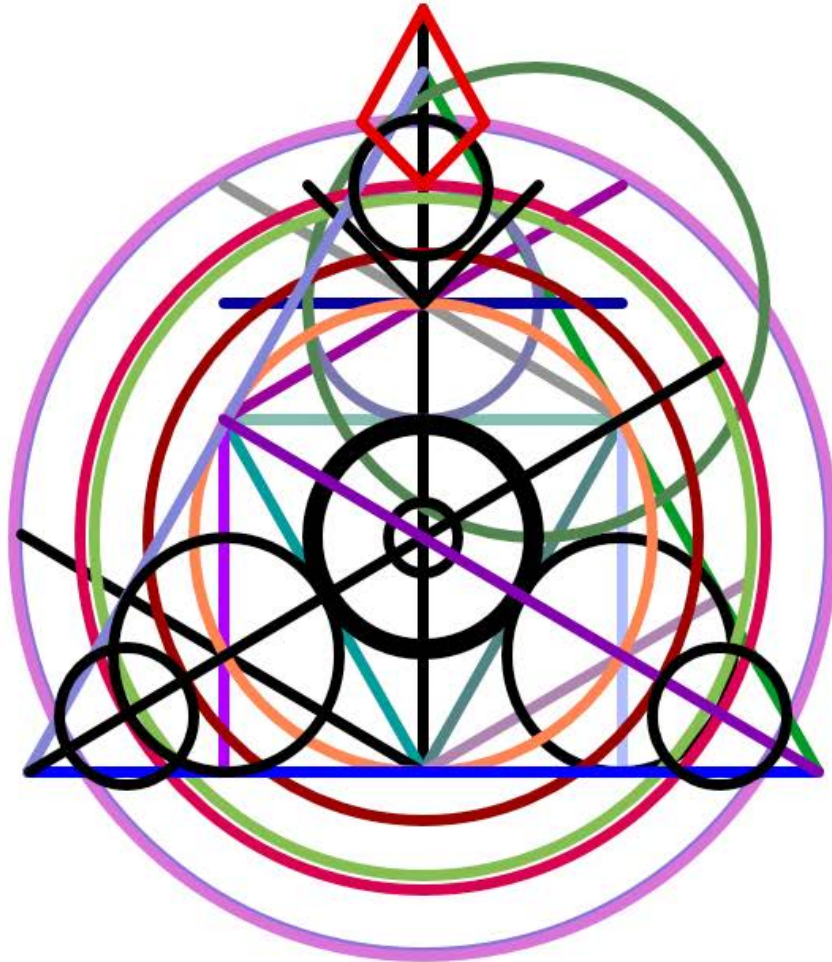

ARCHITECT

SOMEONE WHO SOLVES PROBLEMS
YOU DIDN'T KNOW YOU HAD
IN A WAY YOU DON'T UNDERSTAND!
ALSO WIZARD, MAGICIAN

SENSE OF CO-HOUSING WITH NATURE®





70

1949 - 2019

Banden ROELANTS
ceva tyre network

Merchtemsesteenweg 154

1861 Wolvertem (Meise)

Tel.: 02/269.11.99 - info@bandenroelants.be

www.bandenroelants.be

Aanbevolen door alle leasingmaatschappijen